

洗面化粧台 化粧鏡 収納キャビネット

各部のなまえと種類	2
安全上のご注意	4
使用上のご注意	6

使いかた	
・ 収納トレイ	9
・ 排水栓	9

お手入れ	
・ 日頃のお手入れポイント	10
・ キャビネット・バックパネル・鏡・化粧鏡本体・照明カバー	10
・ 収納トレイ	10
・ 水受けトレイ	10
・ エコミラー	11
・ 洗面ボウル	11
・ 排水栓・ヘアキャッチャー	11
・ 排水トラップ	11

こんなときは	
・ 電球形(LED/蛍光)ランプがつかない、ちらつく・電球形(LED/蛍光)ランプの交換	12
・ 引き出しの前板がずれているとき	12
・ 鏡扉がすぐに開くとき/ずれているとき	13
・ 開き扉がずれているとき	13

定期的な点検	14
凍結予防	14
修理を依頼される前に	15
仕様	16
部品の交換・買い換えのご案内	18
保証書	19
アフターサービスのご案内	裏表紙

このたびは、TOTO商品をお買い上げいただき、誠にありがとうございます。
この取扱説明書をよくお読みのうえ、正しくお使いください。

- 保証書に取付店名、お引き渡し日などが記入されていることを必ずお確かめください。
- この取扱説明書は、大切に保管し、必要なときにお読みください。
- 水栓金具・機器類に関する内容は、専用の取扱説明書に載せていますので、この取扱説明書と併せてよくお読みください。

はじめに

使いかた

お手入れ

必要なとき

各部のなまえと種類

図は商品の例示であり、タイプやオプション部の選択により仕様は異なります。

〇〇kgまで：最大積載荷重

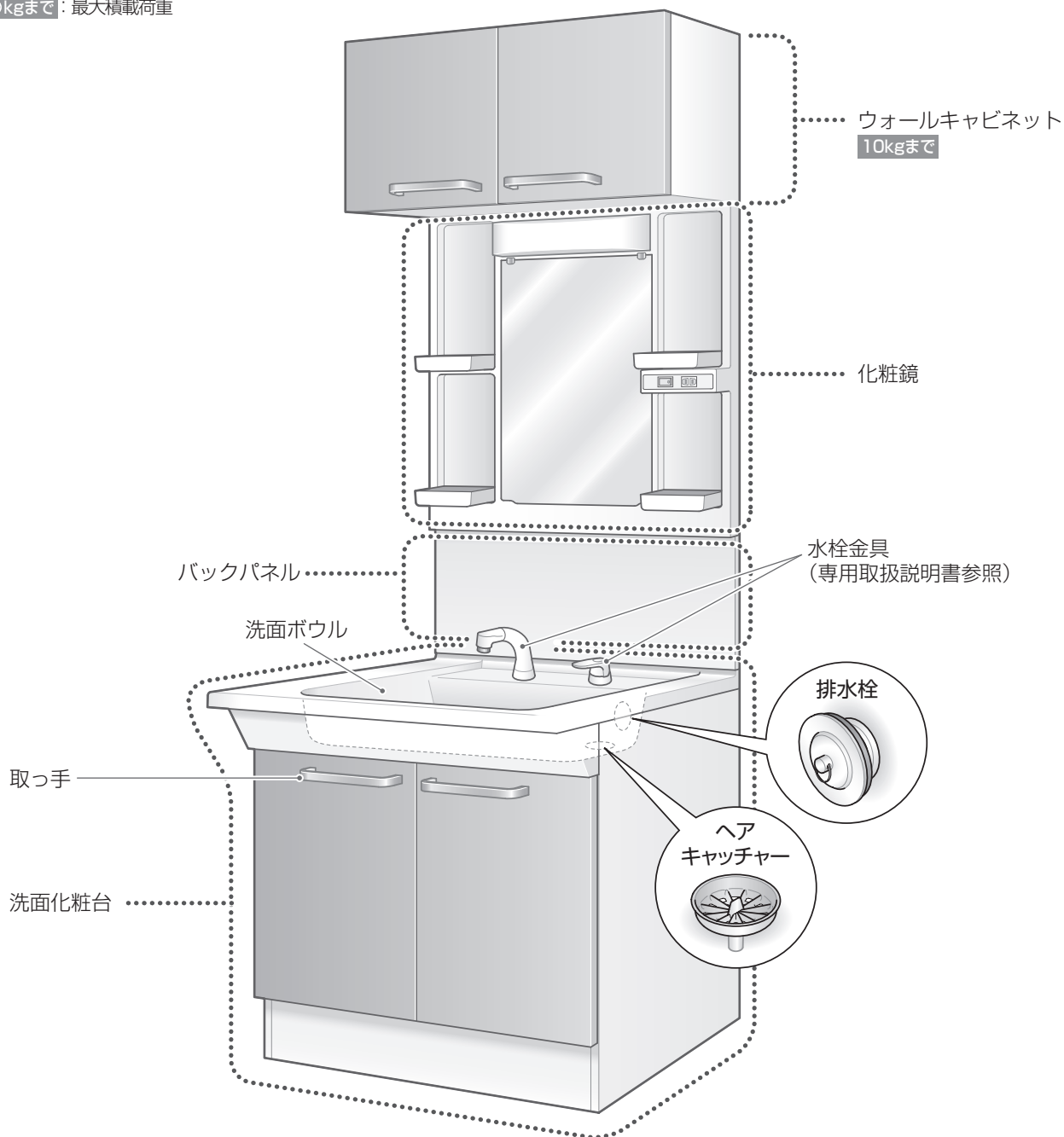

水栓金具

※ 水栓金具の取扱説明書を参照ください。

■エコシングルシャワー水栓※

■エコシングル水栓※

■2ハンドル混合水栓

■単水栓

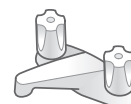

化粧鏡

■一面鏡タイプ

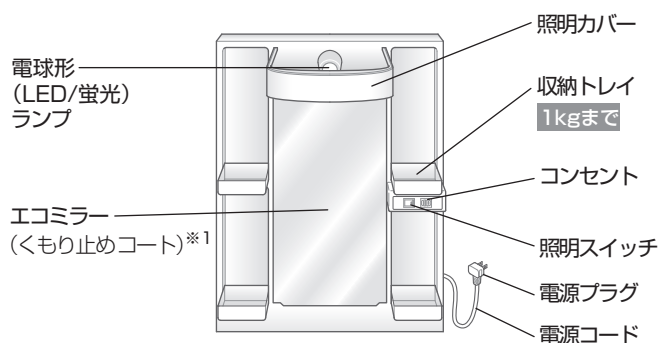

■一面鏡タイプ(鏡裏収納付き) ※600サイズ

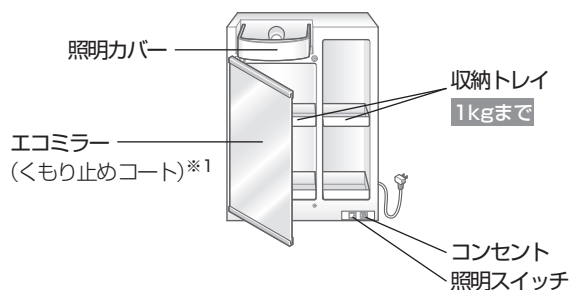

■一面鏡タイプ(鏡裏収納付き) ※750サイズ

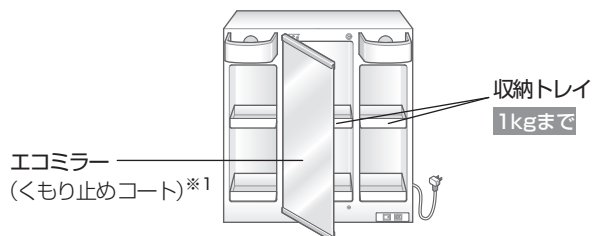

■二面鏡タイプ

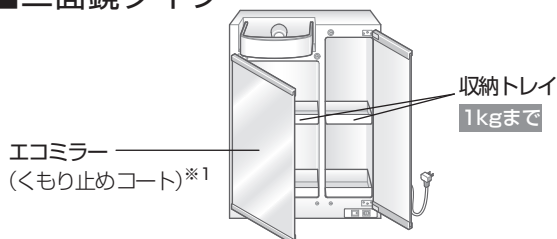

■三面鏡タイプ

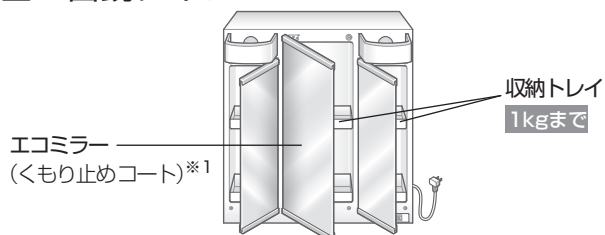

※1「エコミラー」はラベル付きが対象です。

洗面化粧台

■2枚扉タイプ

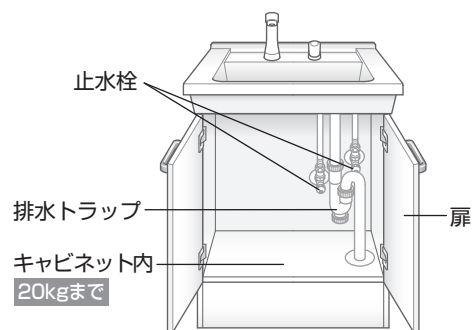

■片引き出しタイプ(内引き出し付き)

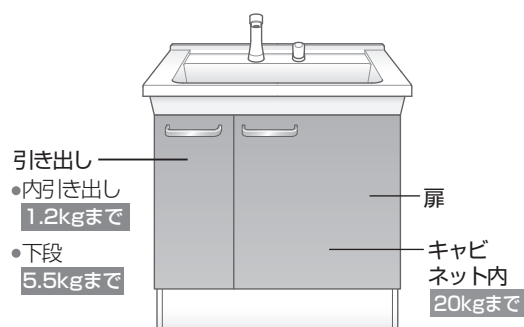

安全上のご注意





安全に関する重要な内容ですので、ご使用前によくお読みのうえ、必ずお守りいただき、正しくお使いください。

表示 と 意味	 警告 死亡や重傷を負う可能性が ある内容です。	 注意 傷害や物的損害が発生する 可能性がある内容です。
	 してはいけない「禁止」の内容です。	 必ず実行していただく「強制」の内容です。 「必ず守る」を示しています。



警告

火災・感電・漏電を防ぐために

電源コード・電源プラグなどは

-  **ぬれ手禁止** ■照明スイッチ・電球形(LED/蛍光)ランプ・コンセントは、
水をかけたり、ぬれた手で触れない
-  **分解禁止** ■電気器具は、分解・修理・改造しない
-  **禁止** ■コンセント・配線器具の定格(計 1200W)を超える使いかたはしない
・たこ足配線など。
- コンセントは、差し込み口にチリ・ホコリが付いたまま使わない
・乾いた布でふき、確実に差し込んでください。
- がたついているコンセントは使わない
- コンセントに他機器の電源プラグを差したまま、放置しない
- 雷が発生しているときは、電源プラグ・コンセントに触れない
- 電源コードを傷つけるようなことはしない
・無理に曲げる・重い物をのせる・挟み込むなど。
- 電源コードは、束ねたまま使わない
- AC100V 以外の電源は使わない
-  **プラグを抜く** ■電源コード・電源プラグのお手入れ時は、照明スイッチを
切り、電源プラグを抜く
・電源プラグを抜くのが困難な場合は、ブレーカーを切ってください。
-  **必ず実行** ■電源プラグは、プラグ本体を持って真っすぐ抜き差しする
・電源プラグ・コンセント・電源コードが傷みます。
- 電源プラグは、刃などのホコリを定期的に取り、根元まで差し込む
・プラグを抜き、乾いた布でふいてください。

電球形(LED/蛍光)ランプ・ 照明カバーは

-  **禁止** ■電球形(LED/蛍光)ランプ・
照明カバーにタオルなどを
かけない
- 電球形(LED/蛍光)ランプ
は、指定の物以外に交換し
ない
(P.12 電球形(LED/蛍光)
ランプの交換参照)
-  **必ず実行** ■電球形(LED/蛍光)ランプの
交換時・電球形(LED/蛍光)
ランプ取り付け部のお手入れ
時は、照明スイッチを切る



棚などは

-  **禁止** ■火のついたタバコなどを
置かない

注意

水漏れ・けが・やけどなどを防ぐために

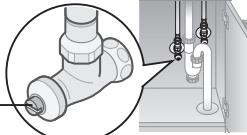
キャビネットやキャビネット内は

-  **禁止** ■排水・給水器具に、収納物などで
無理な力を加えない
- 止水栓は、必要以上に開けない
(洗面ボウルからの水はね・
水あふれの原因) 
-  **必ず実行** ■定期的に点検する(P.14)
・ねじのゆるみがないか、
キャビネット・着脱底
板の下などに水漏れ・
がたつきがないか。 

⚠ 注意

水漏れ・けが・やけどなどを防ぐために

洗面ボウルは

- ❌ 禁止 ■かたい物を落とさない
(破損によるけが・水漏れのおそれ)
・収納物の取り出し時は、特にご注意ください。
- ヒビが入ったまま使わない

寒冷地仕様の場合は

- ❗ 必ず実行 ■凍結が予想されるときは、排水トラップ・水栓金具の水抜きを行う(P.14)
(破損による水漏れの原因)

2ハンドル混合水栓は

- ❌ 禁止 ■給湯側は、ハンドル以外に触れない
・常に高温になっています。
 - 熱湯使用時は、水栓のスパウトに触れない
・使用後は、しばらく水を流してスパウトを冷ましてください。
 - ❗ 必ず実行 ■湯を使う前に、しばらく流して湯温を確かめる
・温度調節をするときは、水側のハンドルから回してください。
 - 湯を止めるときは、湯側のハンドルから閉める
・次回使用時に、高温の湯が出ることがあります。
- 

電球形(LED/蛍光)ランプ・照明カバーは

- ❌ 禁止 ■点灯中・消灯直後は、電球形(LED/蛍光)ランプに触れない
- ❗ 必ず実行 ■照明カバーは、確実に取り付ける
(落下による破損・けがのおそれ)

扉などを開け閉めするときは

- ❌ 禁止 ■鏡扉・扉を閉めるときは、丁番付近に指を入れない

お手入れのときは

- ❗ 必ず実行 ■引き出しの着脱、調整などを行う場合やキャビネット内のお手入れをする場合は、厚手の手袋を着用する
(手や指などをけがするおそれ)
- 

バックパネルは(鋼板製の場合)

- ❌ 禁止 ■市販のラバーマグネット製品を使用する際は、規定の重量以上の物を入れない
(収納物の落下による破損・けがのおそれ)
・マグネット製品の注意事項を確認の上、ご使用ください。

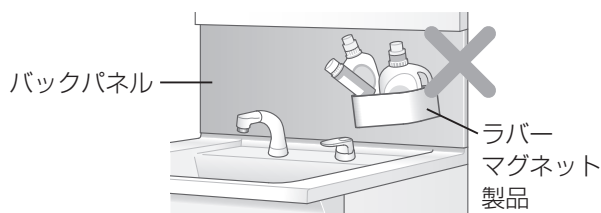

扉・引き出しのずれ調整時は(P.12・13)

- ❌ 禁止 ■電動ドライバーは使わない
・ねじが破損すると、扉などが落下します。
- ❗ 必ず実行 ■落とさないように注意する
- 調整後、ゆるめたねじは全て締める

長期間使わないときは

- 🔌 プラグを抜く ■電源プラグを抜く
(思わぬ事故の原因)
・抜くのが困難な場合は、ブレーカーを切ってください。

その他、お使いのときは

- ❌ 禁止 ■無理な力を加えない
・鏡・鏡のフレーム・洗面ボウル・扉・引き出し・棚・取っ手などに、のる・ぶら下がる・物を掛けるなど。
- 化粧鏡の上面に物をのせない
・照明カバーが外れます。
- 取っ手や丁番にがたつきがあるまま、使わない
(落下による破損・けがのおそれ)
- 丁番に注油しない
(油・溶剤が樹脂に付くと、本体・鏡止め具が割れて鏡が落下し、破損・けがのおそれ)
- ❗ 必ず実行 ■収納トレイ・引き出しを外したときは、確実に取り付ける
・軽く引っ張って確認する。
・引き出しは、2、3回開閉して確認する。
- 高齢の方や小さなお子さまが使うときは、付き添う
(転落・転倒・けがのおそれ)

使用上のご注意

破損などを防ぐために

- 化粧品が付いたら、すぐにふく
(変色・破損の原因)

化粧鏡は

- 鏡に冷水・熱湯をかけない
(漏電・鏡の破損の原因)
- 水滴が付いたら、使用後に軽くふく
(腐食の原因)
- 洗面化粧台と化粧鏡とバックパネルの接続部に、水をかけない(水漏れの原因)
- 破損したまま使わない
(衝撃・温度の急変などにより、ワレが広がる原因)
- かたい物をぶつけない



- 収納トレイを外したまま、使わない
(本体に化粧品が付くと、破損・変色の原因)

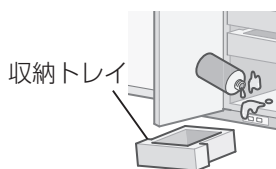

- 落雷の可能性があるときは、電源プラグを抜いておく
・抜くのが困難な場合は、ブレーカーを切ってください。

バックパネルは(鋼板製の場合)

- 破損したまま使わない
(衝撃・温度の急変などにより、ワレが広がる原因)
- かたい物をぶつけない
- 金属付きのマグネットを使わない
(傷・錆による腐食の原因)

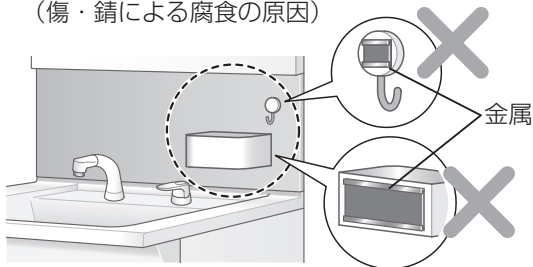

※保護フィルム付きでも金属製のものは使用しないでください。

洗面化粧台は

- 引き出し・扉を開けるときは、隣接する扉などを閉めてから開ける
・扉などにぶつかります。
- 冷たい洗面ボウルに、急に熱湯を注がない
・水を少しためてから注いでください。
- 排水栓に重い物をのせない(故障の原因)

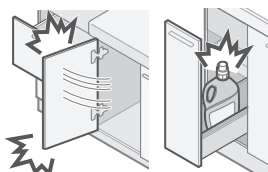

変形・変色などを防ぐために

- ストーブなどを近づけない
- ヘアドライヤーの熱風を直接あてない
- 金属製品を放置しない
・ヘアピン・かみそりの刃など。
(さびが取れなくなる原因)

- 洗面ボウルのデッキ面に、ぬれた物・ビニールシートなどを長時間放置しない
(表面の膨れ・変色の原因)

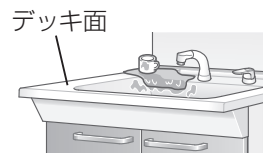

- 洗面ボウルに、火のついたタバコを置かない
- 化粧鏡本体に吸盤等を貼らない

収納するとき

- ヘアドライヤー・ヘアアイロンは、熱いまま入れない
- 重い物は、分散して入れる
(着脱底板の反り、引き出しが閉まりにくくなる原因)
- 最大積載荷重以上の物を入れない
(P.2・3 各部のなまえと種類参照)

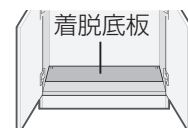

薬品・洗剤類は

- 以下の洗剤・道具などは使わない
 - ・ナイロン・金属たわし
 - ・メラミンスポンジ
 - ・ネット付きスポンジ
 - ・溶剤(シンナー・ベンジン・除光液・接着剤など)
 - ・クレンザー(粉末や研磨力の強いもの)
 - ・トイレ・タイル用の洗剤
 - ・塩素系・酸素系・酸性・アルカリ性の洗剤・漂白剤(排水管洗浄剤を除く)(破損・水漏れ・変色・さびの原因)

- 塩素系の薬品・洗剤類を収納するときは、キャップを閉める
(塩素ガス発生による、丁番・レールのさび、動作不良の原因)
・こぼれたら、すぐにふいてください。

- 強い薬品がこぼれたら、すぐに水ぶきをし、ふき取る
・毛染め剤・養毛剤・パーマ液・うがい薬など。

- 鎖等の金属部には、塩素系・酸性・アルカリ性洗剤を使わない
・カビ取り用洗浄液・ぬめり取り洗剤など。

こんな場合は

- キャビネット・キャビネットの下に水がかかったら、すぐにふく
(表面のはがれ・変形の原因)
- 直射日光が当たる場合は、カーテンなどで遮る
(変形・変色の原因)

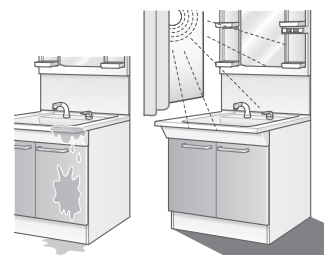

エコミラーのくもり止め効果を保つために

汚れやコーティングの傷・はがれなどによるくもり止め効果の低下を防ぐために、次のことをお守りください。

- お手入れは、週 1 回程度行う(P.11)
- P.10・11記載の「使えない洗剤・道具など」は使わない
- 洗剤は原液で使わない
(跡残りの原因)
- 指先で強くこすったり、
からびきしない(傷の原因)
- 布の端や洗濯タグが触れないように注意する
- お手入れに使う布は、使うたびに
中性洗剤で洗う
(汚れによる傷の原因)
- 毛染め剤・洗顔料・化粧品・うがい薬・歯磨き粉などが付いたら、すぐにお手入れする(P.11)
(変色・付着跡・傷の原因)
- 市販のくもり止めは塗らない
- テープ・シール・吸盤・ジェル状の飾りなどは貼らない
(跡残り・くもり止め効果の低下の原因)
- 鏡のラベルははがさない
(跡残りの原因)
- お風呂上がりなどに、浴室のドアを開けたままにしない
・蒸気などが急激に付き、一時的にくもりが発生します。

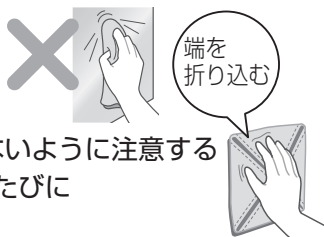

エコミラーについて

■ : エコミラー(くもり止めコート)

※エコミラーの鏡には、注意ラベルが付いています。

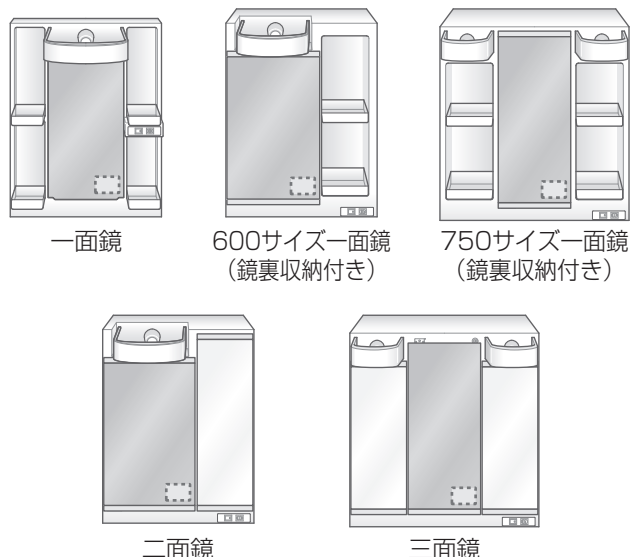

エコミラーには、くもりにくくするため
表面に柔らかいコーティングをしています

- 初期吸水
コーティングに水蒸気を
吸収し、くもりにくくします。
- 吸水+水膜形成
満水になると水膜ができ、
くもりにくくします。

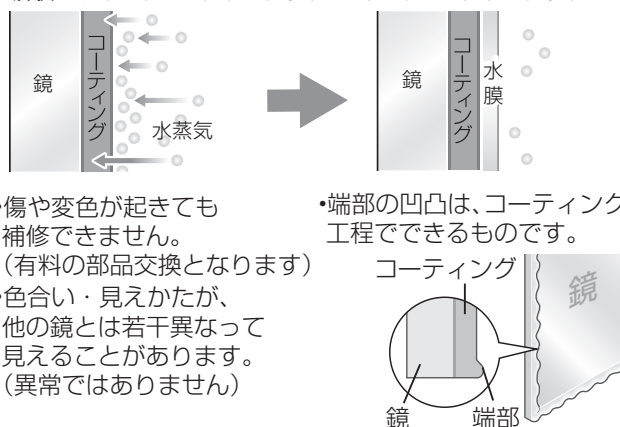

- 傷や変色が起きても
補修できません。
(有料の部品交換となります)
- 色合い・見えかたが、
他の鏡とは若干異なって
見えることがあります。
(異常ではありません)

より快適にお使いいただくために

- 新築・改築後間もない場合は、十分に換気する
・ホルムアルデヒドには、高温になると放散される性質があるため、室温を高くしての換気・キャビネット内の水ぶきが効果的です。
- 普段から通気・換気に配慮する
・特に、気温の高い夏や長時間密閉状態にしていたあとなどは、十分に換気してください。

ホルムアルデヒドについて

TOTOでは、お客様が安心してお使いいただけるように「ホルムアルデヒド放散量の少ない材料を採用」しています。

次のことにもご注意ください

- ラジオなどの電波受信機器は、蛍光灯(インバーター式)の近くで使わない
(雑音の原因)
- 洗面ボウルに水をためるときは、ぬるま湯を使うと結露が防げます
・冷水では、環境条件・時間により洗面ボウル裏面に結露することがあります。
- 長時間、洗面器に水をためた際に水位が下がる場合があります

使いかた

- タイプ・オプションの選択などにより、構成部品の種類や位置は異なります。
- 水栓金具・機器類については、専用取扱説明書を参照してください。

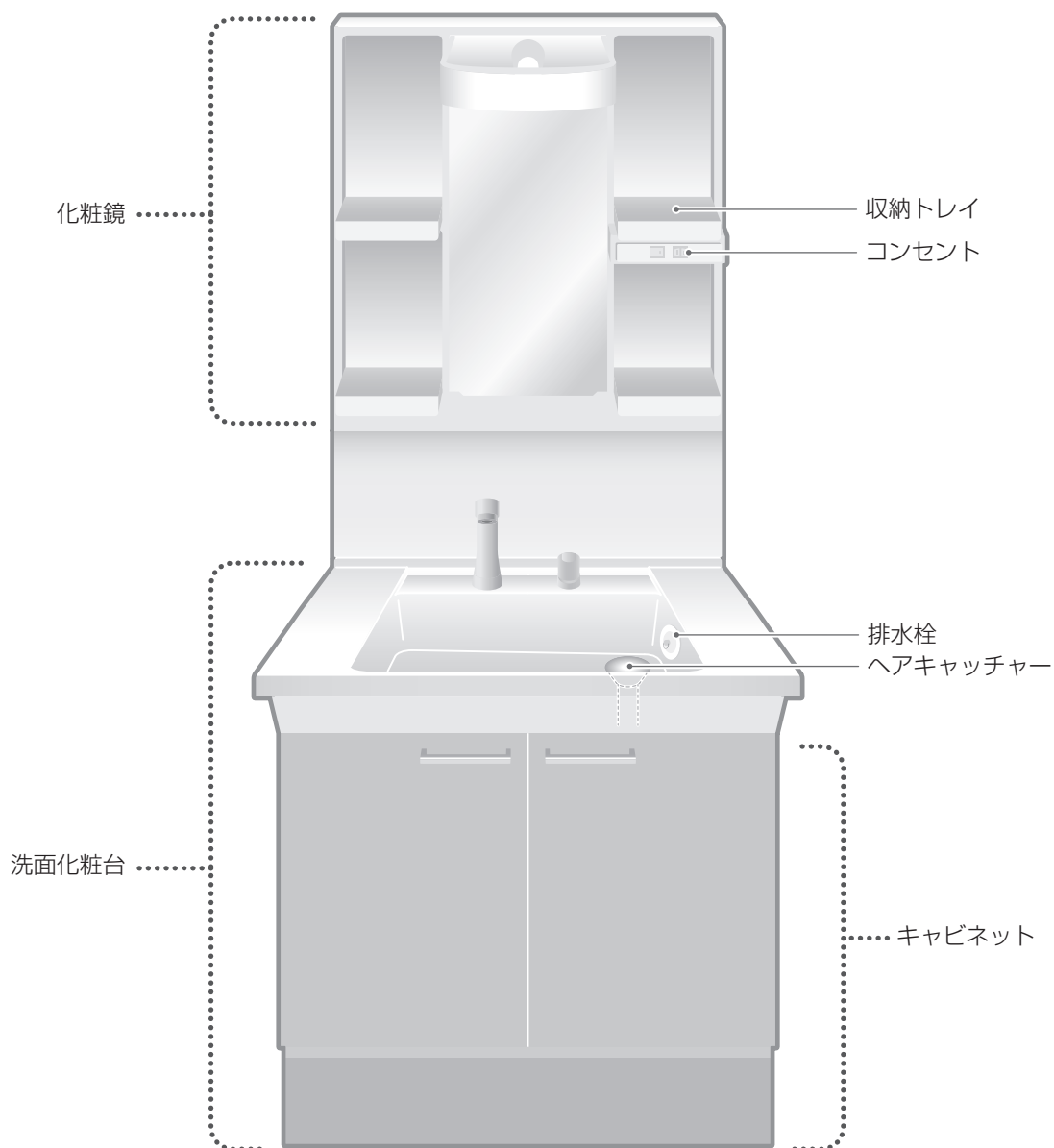

収納トレイ

取り外すことができます。

※収納物を取り出してから行ってください。

•取り付けるときは、取り外しと逆の要領で行ってください。

取り外す

■一面鏡タイプ

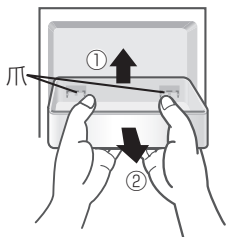

- ①トレイの奥を両手で持ち上げる
- ②手前に引いて取り外す

取り付ける

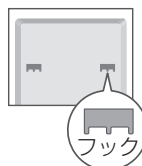

フックにかけカチッとはめ込む

■一面鏡(鏡裏収納付き)・二面鏡・三面鏡タイプ

•取り付け位置を変えられます。

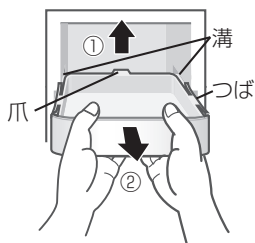

- ①トレイの奥を両手で持ち上げる
- ②手前に引いて取り出す

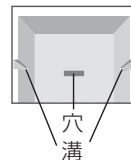

つばを溝に合わせ穴にカチッとはめ込む

排水栓

※大量に泡を流すとオーバーフロー穴から泡が出るがありますが、異常ではありません。

水をためる

■排水栓

- ①排水栓を引っ張り外す
- ②排水口のヘアキャッチャーの上に置く

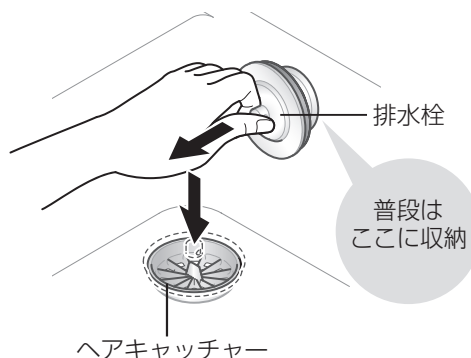

水を抜く

- ①排水口から引き抜く
- ②オーバーフロー穴前にはめる

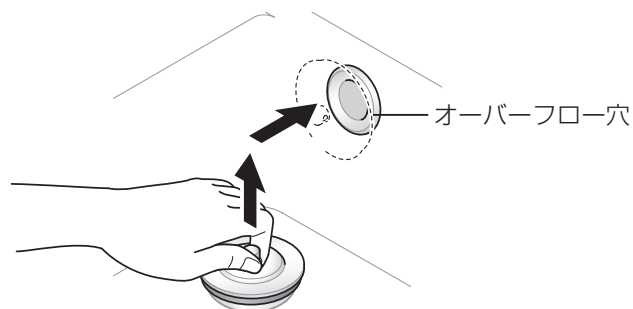

お手入れ

- タイプ・オプションの選択などにより、構成部品の種類や位置は異なります。
- 水栓金具・機器類については、専用取扱説明書を参照してください。

日頃のお手入れポイント

ホッ **水**ぶきし、
からぶき仕上げを

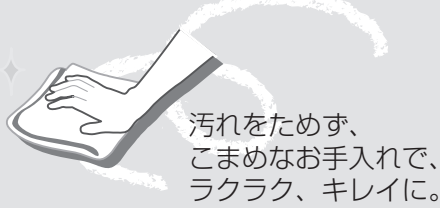

汚れをためず、
こまめなお手入れで、
ラクラク、キレイに。

おすすめの道具

スポンジ



柔らかい布



ゴム手袋



布を巻いた
割り箸



使い古しの
歯ブラシ



おすすめの洗剤

洗剤の説明書を参照ください。

浴室/
台所用中性洗剤



エチルアルコール
(落ちにくい油性の汚れに。)
※薬局で購入できます。



排水管洗浄剤
(詰まり予防用・除去用)

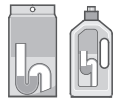

蛇口まわりのクリーナー (別売品)



TOTO商品 THYZ3 ※
(お買い求めは裏表紙へ)

※予告なく変更する場合があります。

使えない
洗剤・道具など

- ナイロン・金属たわし
- メラミンスポンジ
- ネット付きスポンジ
- 溶剤(シンナー・ベンジン・除光液・
接着剤など)
- クレンザー(粉末や研磨力の強いもの)
- トイレ・タイル用の洗剤
- 塩素系・酸素系・酸性・アル
カリ性の洗剤・漂白剤(排水管
洗浄剤を除く)

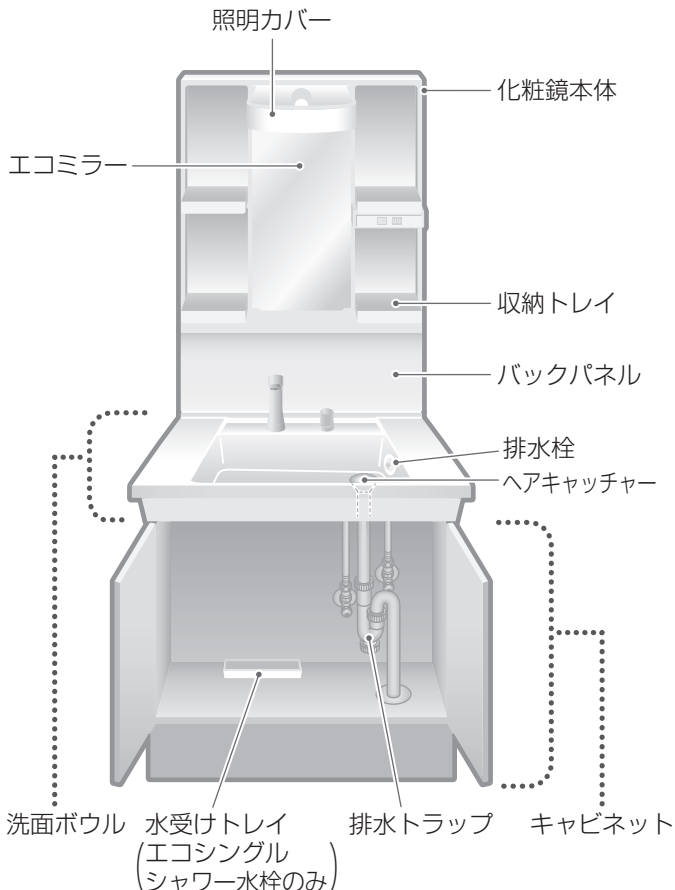

キャビネット・バックパネル・鏡※・ 化粧鏡本体・照明カバー

浴室/台所用中性洗剤を
付けた布でふく

→水ぶき→からぶきで
仕上げる

※エコミラー以外



●細かい部分は、布を巻いた割り箸で。



収納トレイ

取り外して水洗いもしくは水ぶきする

→からぶきで仕上げる
・取り外しかた (P.9)

水受けトレイ

持ち上げて排水する

※水抜き完了後は必ず水受けトレイを元に戻す

エコミラー

くもり止め効果を保つために、P.7をよくお読みください。

■：エコミラー(くもり止めコート)
※エコミラーの鏡には、注意ラベルが付いています。

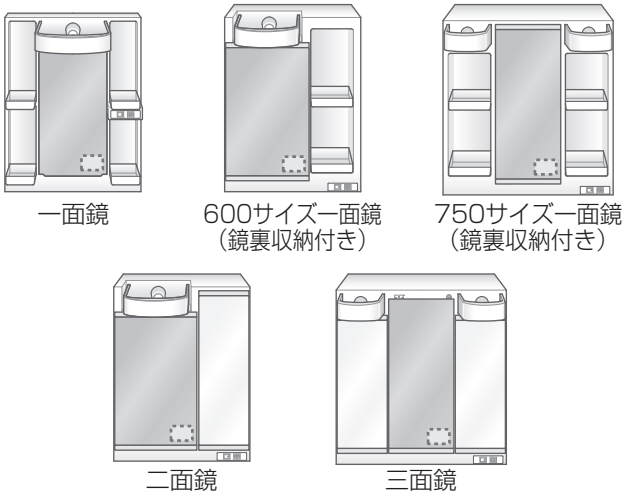

✕ 使えない洗剤・道具など

P10の「使えない洗剤・道具など」以外に、エコミラーには、次の洗剤・道具なども使えません

かたい布・汚れた布・ウェットティッシュ・マイクロファイバークロス・TOTOラクラカガミクリーナー(研磨剤入り)

洗面ボウル

日頃のお手入れ

スポンジに浴室/台所用中性洗剤を付けて洗う
→よく水洗いする



頑固な汚れ

エチルアルコールを付けた布でふく

- 傷つかないか、目立たない所で試す。
- もらいさび^{注1}の場合は、お湯をかけてあたためてから洗う。

注1 さびた金属製品のさびが付着すること。



排水トラップ

日頃のお手入れ

排水管洗浄剤(詰まり予防用)を使う

洗剤の説明書を参照ください。

- 2週間に一度のお手入れをおすすめします。



水の流が悪いとき

排水管洗浄剤(詰まり除去用)を使う

洗剤の説明書を参照ください。

- 6カ月に一度のお手入れをおすすめします。



お手入れ用品

きれいな柔らかい布
(ハンドタオル・フェイスタオルなど)



5倍に薄めた無色透明の台所用中性洗剤(食器用)



日頃のお手入れ / 毛染め剤などが付いたらすぐ

準備した洗剤を付けた布で、軽くふく

端を折り込む



台所用中性洗剤に含まれる界面活性剤が、くもり止め効果をより長持ちさせます

- 布の端や洗濯タグが触れないように注意する。

毛染め剤などが色残りしたとき

(完全には取れませんが、色を薄くするために)

上記のお手入れ後、洗剤を染み込ませたティッシュを貼り、上からラップする

(洗剤が垂れないように、またティッシュが乾燥しないように)

ティッシュ(2枚重ね、4つ折り以上)

ラップ

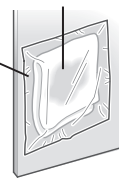

- 2時間放置後、水を含ませた布で軽くふく

排水栓・ヘアキャッチャー

取り外して汚れを取る

(ごみが詰まり、流れが悪くならないように)

排水栓

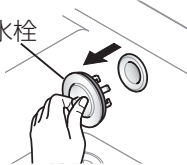

排水栓の裏側

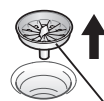

ヘアキャッチャー



- ヘアキャッチャーを引き抜いて行う。
- 戻すときは、カチッとはめ込む。

日頃のお手入れ

排水管洗浄剤(詰まり予防用)を使う

洗剤の説明書を参照ください。

- 2週間に一度のお手入れをおすすめします。



水の流が悪いとき

排水管洗浄剤(詰まり除去用)を使う

洗剤の説明書を参照ください。

- 6カ月に一度のお手入れをおすすめします。



配管が詰まったとき

① 水を受ける容器を置く
(たまった水 約140mlを受けるため)

② 水抜きコックを開け、異物・ごみを取る

③ 水抜きコックを手で締める
・工具は使わない。

④ 水を流し、漏れないか確認する

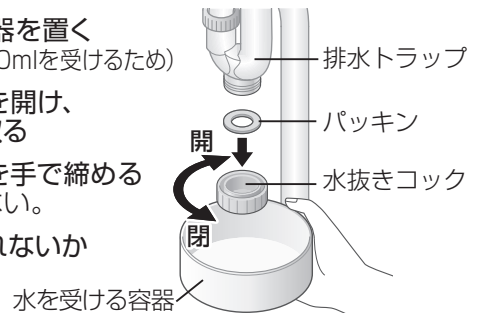

こんなときは

●タイプ・オプションの選択などにより、構成部品の種類や位置は異なります。

電球形 (LED/蛍光) ランプがつかない、ちらつく・電球形 (LED/蛍光) ランプの交換

■電球形 (LED/蛍光) ランプの交換

1 照明スイッチを切り、照明カバーを外す

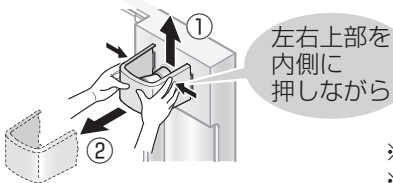

2 電球形(LED/蛍光) ランプを交換する



3 照明カバーを取り付ける

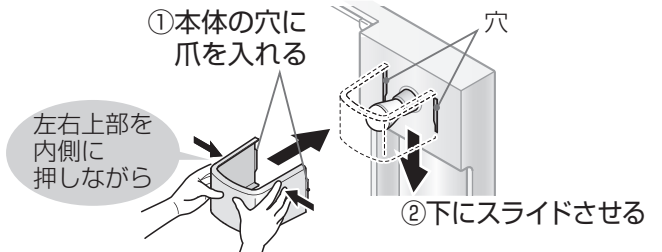

■交換用蛍光ランプ

鏡タイプ	間口	ワット数	市販品をお求めの場合				TOTOパーツセンターでお求めの場合の品番(P18)	
			蛍光ランプ型番	タイプ	色	サイズ		
一面鏡	600	12W	EFD15EN または EFA15EN	D形60Wタイプ 15形※ または A形60Wタイプ 15形	昼白色	外形(直径) 60mm以下 長さ116mm以下	E26	WN78326
	750							
一面鏡(鏡裏収納付き)	600							
	750							
二面鏡	600							
三面鏡	750							

※ご購入時にお取り付けしているタイプ

■交換用LEDランプ

鏡タイプ	間口	ワット数	市販品をお求めの場合				TOTOパーツセンターでお求めの場合の品番(P18)	
			LED ランプ型番	タイプ	色	サイズ		
一面鏡	600	4.4W	LDA4N-G-4T5	40W形相当	昼白色	外形(直径) 55mm以下 長さ110mm以下	E26	WN78407R
	750							
一面鏡(鏡裏収納付き)	600							
	750							
二面鏡	600							
三面鏡	750							

※電球形(LED)ランプは光の広がり方(配光)に特徴がありますので、注意書きをよくご確認のうえ、購入ください。

※電球形(LED/蛍光)ランプはいずれの光源色(昼白色、昼光色、電球色)も取付可能ですが、光源色により色合い明るさが異なります。

注意 点灯中・消灯直後は、電球形(LED/蛍光)ランプに触れない(やけどのおそれ)

電球形(LED/蛍光)ランプの照明カバーは確実に取り付ける(落下による破損・けがのおそれ)

引き出しの前板がずれているとき

■洗面化粧台 片引き出し (内引き出し付き)タイプ

上下左右の調整 (±1mm)

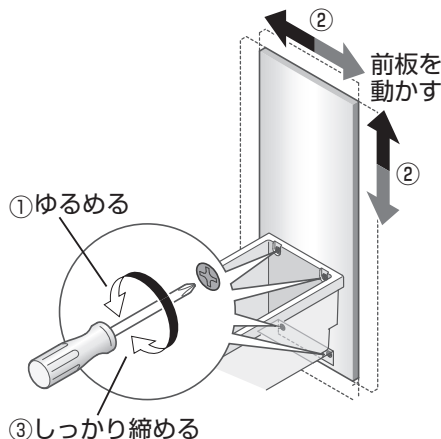

前後の調整 (±4mm)

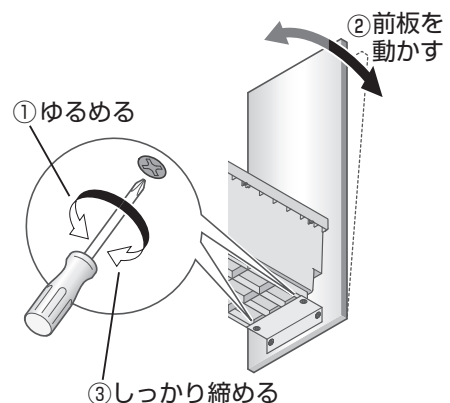

鏡扉がすぐに開くとき/ずれているとき

■一面鏡(鏡裏収納付き)・二面鏡・三面鏡タイプ

前後の調整

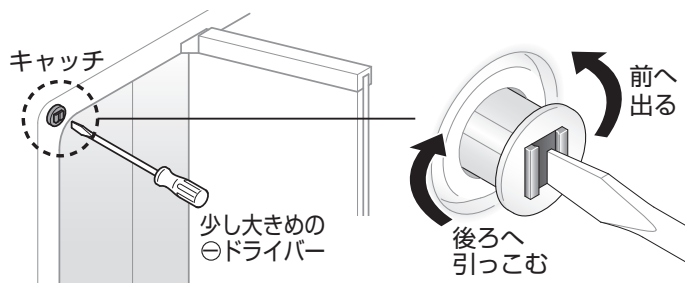

開き扉がずれているとき

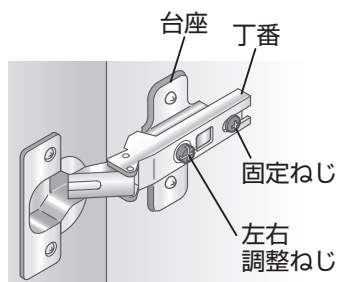

前後の調整

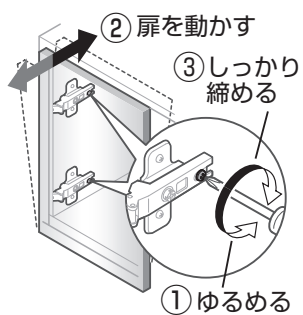

左右の調整

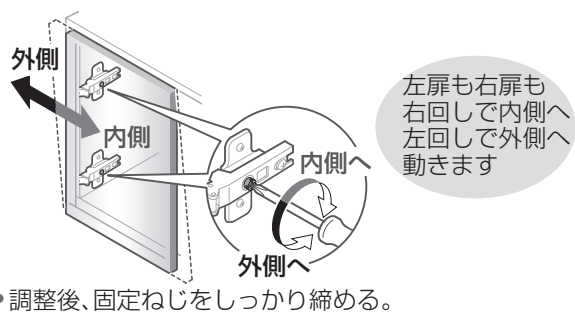

上下の調整

上下の調整はできません。

定期的な点検

経年劣化による重大事故を防ぎ、より長く、安全・快適にお使いいただくために、お客様ご自身で以下の点検を行ってください。

月に一度は「洗面化粧台全体の点検」をしましょう

不具合があったときは TOTOメンテナンス(株)修理受付センター(TEL ☎0120-1010-05)かお求めの販売店へご連絡ください。

鏡扉

- がたつき・異音** (鏡の脱落によるけが)
→ 丁番のねじがゆるんでいるときは、締める。(P.15)

鏡

- ひび割れ** (破損部への接触によるけが)

化粧鏡本体・バックパネル

- ひび割れ**
(取付部品や収納物の落下によるけが)
- がたつき** (化粧鏡の落下によるけが)
→ 取付工事店かTOTOメンテナンス(株)にご連絡ください。
(壁固定ねじがゆるんでいるおそれ)

収納トレイ

- ひび割れ、爪の欠け**
(収納物の落下によるけが)

水栓金具・機器類

- 本体のがたつき**
(破損による水漏れ・キャビネット内の膨れ)
- 配管接続部(キャビネット内)からの水漏れ** (異臭、キャビネット内の膨れ)
• 逆止弁は、定期的に交換してください。 専用の取扱説明書を参照ください。

電源コード

- 傷み・挟み込み** (やけど・火災・感電)
→ すぐに電源コードを抜く。

電源プラグ

- ホコリの付着** (やけど・火災・感電)
→ 乾いた布でよくふく。

洗面ボウル

- ひび割れ・欠け**
(水漏れによるキャビネット内の膨れ、変形・破損部への接触によるけが)

排水金具

- 損傷** (異臭・水漏れ、床の腐敗)
- 接続部(キャビネット内)からの水漏れ**
(異臭、キャビネット内の膨れ)

キャビネット

- 扉・引き出しのがたつき・外れ・異音**
(扉・引き出しの脱落などによるけが)
→ がたつきは、調整する。(P.12・13)

凍結予防

寒冷地仕様の場合

準備：
キャビネット内の物を出す。

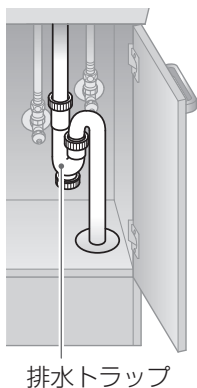

水栓金具の水抜き

水栓金具の専用取扱説明書
「凍結予防の仕方」を参照ください。

ホースの外しかた

シャワーホースガイド
410 (スパウトを下げた状態)
ストッパー
シャワーホース

- 番号順にシャワーホースを外してください。戻すときは、逆の手順で取り付けてください。

排水トラップの水抜き

- ① 水を受ける容器を置く
(たまった水 約140mlを受けるため)
- ② 水抜きコックを開け、水を抜く
- ③ 水抜きコックを手で締める

• 工具は使わない。

- 電気温水器など、その他給水接続されている機器類は、その水抜きも行なう。

専用の取扱説明書を参照ください。

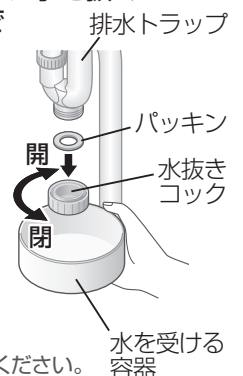

修理を依頼される前に

●水栓金具・機器類については、専用取扱説明書を参照してください。

	こんなときは	ご確認ください	参照ページ
照明	つかない	<ul style="list-style-type: none"> ■電源プラグは、差し込んでいますか？ ■停電していませんか？ ■ブレーカーが落ちていませんか？ <p>→上記のいずれにも当てはまらない場合は、照明を交換する。</p>	— P.12
	つくまでに時間がかかる、つくまでの時間にばらつきがある、つき始めが暗い	<ul style="list-style-type: none"> ■電球形蛍光灯の場合は、通常の見象です。(特に低温時は、つき始めが暗いことがあります) 	—
	電球形蛍光灯がちらつく	<ul style="list-style-type: none"> ■電球形蛍光灯の場合は、通常でも、つき始めは5秒程度ちらつく場合があります。 <p>→上記以外の場合は、照明を交換する。</p>	P.12
エコミニー	くもり止め効果が薄れてきた	<ul style="list-style-type: none"> ■お手入れする。 	P.11
	毛染め剤などが付いた	<ul style="list-style-type: none"> ■すぐに、お手入れする。 ■色残りしてしまった場合は、完全には取れませんが、色を薄くすることができます。 	P.11 P.11
水・泡	水・湯が出ない	<ul style="list-style-type: none"> ■止水栓は、開いていますか？ ■断水していませんか？ 	—
	水漏れする	<ul style="list-style-type: none"> ■給水・給湯管・給水接続機器からの水漏れ：止水栓を閉め、修理をご依頼ください。 	裏表紙
		<ul style="list-style-type: none"> ■排水管・排水トラップからの水漏れ：ナットや水抜きコックがゆるんでいませんか？ →しっかり締める。 →それでも水が止まらない場合は、止水栓を閉めて修理をご依頼ください。 	—
		<ul style="list-style-type: none"> ■水受けトレイからの水漏れ：水受けトレイの水を捨てる。 	裏表紙
	水はねが多い、水量を調整したい	<ul style="list-style-type: none"> ■水栓を水側・湯側全開にして、止水栓で水量を6～7L/分程度(500mlで約5秒)に調整する。 	水栓金具 専用取扱説明書
	排水の流れが悪い	<ul style="list-style-type: none"> ■ヘアキャッチャーに、ごみが詰まっていますか？ ■排水トラップのお手入れをする。 <p>→お手入れしても改善しない場合は、排水管洗浄剤(詰まり除去用)を使う。</p>	P.11 P.11 P.11
		洗面ボウルの穴から泡が出る	<ul style="list-style-type: none"> ■大量に泡を流すと、泡が出てくる場合がありますが、異常ではありません。
ためた水が抜けていく	<ul style="list-style-type: none"> ■お手入れする。 <p>→長時間の水ためや少量の水ための場合、水位が下がることがありますが異常ではありません。</p>	P.11 —	
扉など	扉や引き出しががたつく	<ul style="list-style-type: none"> ■ねじがゆるんでいませんか？ →しっかり締める。 	P.12・13
	扉・引き出しの取っ手ががたつく	<ul style="list-style-type: none"> ■取っ手の裏のねじがゆるんでいませんか？ →しっかり締める。 	—
	扉や、引き出しの前板がずれている	<ul style="list-style-type: none"> ■ずれを調整する。 	P.12・13
	鏡扉がすぐに開く、閉まらない	<ul style="list-style-type: none"> ■キャッチの高さを調整する。 ■収納トレイは、奥まで入っていますか？ 	P.13 P.9
	鏡扉ががたつく	<ul style="list-style-type: none"> ■丁番のねじがゆるんでいませんか？ →しっかり締める。 	—

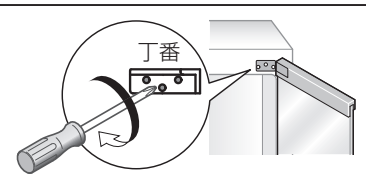
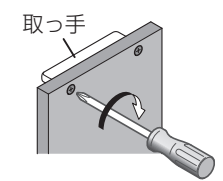
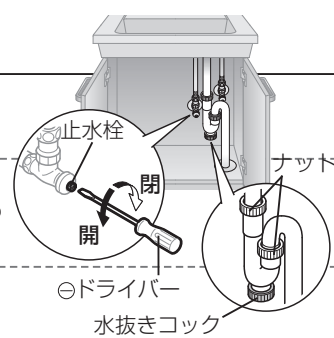

必要なとき

仕様

品番の確認のしかた

●化粧鏡・洗面化粧台
それぞれのラベルを
ご確認ください。



■一面鏡

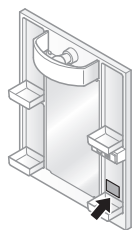

■一面鏡
(鏡裏収納付き)
※600サイズ

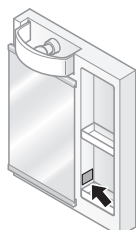

■一面鏡
(鏡裏収納付き)
※750サイズ

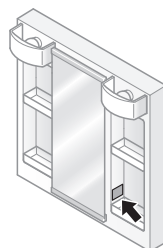

■二面鏡

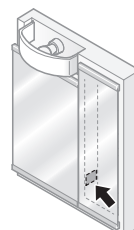

■三面鏡

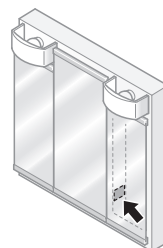

■洗面化粧台

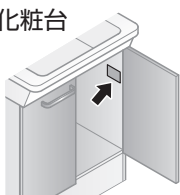

■バックパネル
※鋼板製のみ

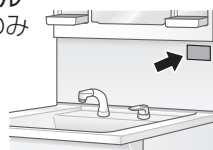

化粧鏡

タイプ	一面鏡タイプ(樹脂製バックパネル付き)					
品番	LMPB060/ 075A1GFG型	LMPB060/ 075A1GFC型	LMPB060/ 075B1GFG型	LMPB060/ 075B1GFC型	LMBA060/ 075B1GFG型	LMBA060/ 075B1GFC型
高さ	1900mm			1800mm		
照明	電球形蛍光灯ランプ：12W(インバーター式)×1個					
本体	樹脂製					
エコミラー	—	○	—	○	—	○
製品重量	間口600：4.4kg 間口750：4.9kg			間口600：4.3kg 間口750：4.7kg		
品番	LMPB060/ 075A1GDG型	LMPB060/ 075A1GDC型	LMPB060/ 075B1GDG型	LMPB060/ 075B1GDC型	LMBA060/ 075B1GDG型	LMBA060/ 075B1GDC型
高さ	1900mm			1800mm		
照明	電球形LEDランプ：4.4W×1個					
本体	樹脂製					
エコミラー	—	○	—	○	—	○
製品重量	間口600：4.4kg 間口750：4.9kg			間口600：4.3kg 間口750：4.7kg		

タイプ	一面鏡タイプ(鏡裏収納付き)							
品番	LMPLO60G4GFG型	LMPLO60G4GFC型	LMPB075A4GFG型	LMPB075A4GFC型	LMPB075B4GFG型	LMPB075B4GFC型	LMPLO75G4GFG型	LMPLO75G4GFC型
高さ	1900mm				1800mm			
照明	電球形蛍光灯ランプ： 12W(インバーター式)×1個				電球形蛍光灯ランプ：12W(インバーター式)×2個			
本体	樹脂製							
エコミラー	—	○	—	○	—	○	—	○
製品重量	5.4kg		6.8kg		6.6kg		6.1kg	
品番	LMPLO60G4GDG型	LMPLO60G4GDC型	LMPB075A4GDG型	LMPB075A4GDC型	LMPB075B4GDG型	LMPB075B4GDC型	LMPLO75G4GDG型	LMPLO75G4GDC型
高さ	1900mm				1800mm			
照明	電球形LEDランプ： 4.4W×1個				電球形LEDランプ：4.4W×2個			
本体	樹脂製							
エコミラー	—	○	—	○	—	○	—	○
製品重量	5.4kg		6.8kg		6.6kg		6.1kg	

タイプ		二面鏡タイプ 				
品番	LMPB060A2GFG型	LMPB060A2GFC型	LMPB060B2GFG型	LMPB060B2GFC型	LMPLO60G2GFG型	LMPLO60G2GFC型
高さ	1900mm		1800mm		-	
照明本体	電球形蛍光灯ランプ：12W(インバーター式)×1個					
エコミラー	-	○	-	○	-	○
製品重量	7.5kg		7.4kg		7.0kg	
品番	LMPB060A2GDG型	LMPB060A2GDC型	LMPB060B2GDG型	LMPB060B2GDC型	LMPLO60G2GDG型	LMPLO60G2GDC型
高さ	1900mm		1800mm		-	
照明本体	電球形LEDランプ：4.4W×1個					
エコミラー	-	○	-	○	-	○
製品重量	7.5kg		7.4kg		7.0kg	

タイプ		三面鏡タイプ 				
品番	LMPB075A3GFG型	LMPB075A3GFC型	LMPB075B3GFG型	LMPB075B3GFC型	LMPLO75G3GFG型	LMPLO75G3GFC型
高さ	1900mm		1800mm		-	
照明本体	電球形蛍光灯ランプ：12W(インバーター式)×2個					
エコミラー	-	○	-	○	-	○
製品重量	9.6kg		9.4kg		8.9kg	
品番	LMPB075A3GDG型	LMPB075A3GDC型	LMPB075B3GDG型	LMPB075B3GDC型	LMPLO75G3GDG型	LMPLO75G3GDC型
高さ	1900mm		1800mm		-	
照明本体	電球形LEDランプ：4.4W×2個					
エコミラー	-	○	-	○	-	○
製品重量	9.6kg		9.4kg		8.9kg	





バックパネル		
品番	LPPL060/075ACG型	LPPL060/075BCG型
高さ	1900mmタイプ	1800mmタイプ
本体	鋼板製	
製品重量	間口600：2.0kg 間口750：2.5kg	間口600：1.4kg 間口750：1.8kg

洗面化粧台			
タイプ		2枚扉タイプ 	片引き出しタイプ 
品番(製品重量)	エコシングルシャワー水栓	LDPB060/075BAGE型 LDPL060/075BAGE型 間口600：20.7kg 間口750：21.5kg	LDPB075BJGE型 LDPL075BJGE型 26.5kg
	エコシングル水栓	LDBA060/075BAGM型 間口600：20.7kg 間口750：21.5kg	-
	2ハンドル混合水栓	LDBA060/075BAGC型 間口600：20.7kg 間口750：21.5kg	-
	単水栓	LDBA060BAGD型 20.7kg	-
キャビネット		木製	
洗面ボウル	材質	人工大理石製 (不飽和ポリエステル系樹脂)	
	容量	LDPB/LDPL/LDBA060型：約7.0L LDPB/LDPL/LDBA075型：約8.5L	LDPB/LDPL075型：約8.5L
排水金具		ゴム栓式(ヘアキャッチャー付き)	
排水トラップ		水抜き付きハード管、排水トラップ	
扉		木製扉化粧仕上げ	

部品の交換・買い換えのご案内

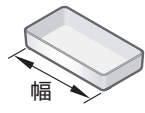
TOTOパーツセンターにご相談いただける交換部品

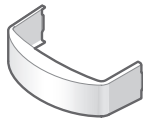
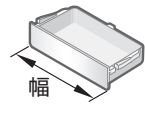
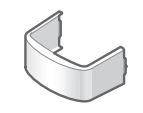
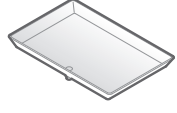
- 品番・仕様は、予告なく変更する場合があります。(詳細は、TOTOパーツセンターまでお問い合わせください)
- 水栓金具の部品については、専用取扱説明書を参照してください。

電球形 蛍光灯		品番 WN78326	ワット数 12W	収納トレイ (一面鏡用)		品番 WN82214	幅(mm) 119
電球形 LEDランプ		品番 WN78407R	ワット数 4.4W		品番 WN82215	幅(mm) 194	
照明カバー (600サイズ 一面鏡・ 一面鏡(鏡裏 収納付き)・ 二面鏡)		品番		収納トレイ (一面鏡 (鏡裏収納付き) ・二面鏡 ・三面鏡)		品番 WN82408W	幅(mm) 183
		品番 WN82407W	幅(mm) 268				
		品番 WN82403	幅(mm) 318				
照明カバー (750サイズ 一面鏡(鏡裏 収納付き)・ 三面鏡)		品番 WN82407W		水受け トレイ		品番 WN84B15	
排水栓		品番 WN87354W					
排水栓用ヘア キャッチャー		品番 WN87242					

希望小売価格などの詳細は、TOTOパーツショップをご確認ください。
<https://tom-parts.jp.toto.com>



届いた部品を返品・交換するとき

商品到着後8日以内にTOTOパーツセンターまでご返送ください。

■交換部品の不良などによる場合

送料はTOTOパーツセンターが負担し、商品を送付させていただきます。

■お客様のご都合による場合

送料はお客様負担となります。また、お客様の元で、汚れたり破損した商品や、一度ご使用になられた商品の返品・交換はいたしかねます。ご了承ください。

TOTOメンテナンス(株)TOTOパーツセンター TEL ☎0120-8282-55

TOTO

保証書

本書は、本書記載の修理規定に則り無料修理を行うことをお約束するものです。

お引き渡し日から下記期間中、故障が発生した場合は本書をご提示のうえ、取付店・販売店またはTOTOメンテナンス(株)修理受付センター(〒105-8306 東京都港区海岸1-2-20 汐留ビルディング TEL ☎:0120-1010-05 FAX ☎:0120-1010-02)に修理をご依頼ください。尚、機器類や水栓金具などについては、専用の保証書がありますので別途提示ください。また、お客様が独自に取り付けられた他社製機器の修理につきましてはお受けいたしかねます。

お客様	おなまえ	様	品名	化粧鏡・バックパネル・洗面化粧台・収納キャビネット LMPB型・LMPL型・LMBA型・LPPL型 LDPB型・LDPL型・LDBA型 LWPB型・LWPL型・LWBA型
	おところ ㊦			
販売店	㊦	Tel	保証期間	お引き渡し日から2カ年
	㊦			
お引き渡し日	年	月	日	

★お客様へ この保証書をお受け取りになるときに、お引き渡し年月日、取付店・販売店が記入、押印してあることを確認してください。この保証書は再発行いたしませんので紛失しないよう大切に保存してください。

〈無料修理規定〉

- 取扱説明書、本体貼り付けラベルなどの注意書きに従った正常な使用状態で故障した場合には、表記の期間無料修理いたします。
- 保証期間内に故障して無料修理を受ける場合は、取付店・販売店にご依頼のうえ、出張修理に際して本書をご提示ください。
- ご転居の場合は事前に取付店・販売店にご相談ください。
- ご贈答品などで本保証書に記入してある取付店・販売店に修理をご依頼できない場合には、お客様相談室または修理受付センターにご相談ください。
- 保証期間内でも次の場合には、有料修理になります。
 - イ 使用上の不注意、過失による不具合および不当な修理や改造による故障および損傷。
 - ロ お引き渡し後の移設などに起因する故障および損傷。
 - ハ 火災・地震・水害・落雷・凍結・その他の天災地変、公害やガス害(硫化水素ガス)、塩害、異常電圧による故障および損傷。
 - ニ 害虫や小動物による故障および損傷。
 - ヒ 指定以外の電源(電圧・周波数)の使用および異常水質による故障および損傷。
 - ヘ 一般家庭以外(例えば業務用・車輛・船舶への搭載)に使用された場合の故障および損傷。
 - ト 電球など、消耗部品の交換。
 - チ 日常のお手入れ箇所。
 - リ 取り付け上の不注意、過失による場合。
 - ヌ 本書の提示がない場合。
 - ル 本書にお客様名、取付店・販売店、お引き渡し日の記入のない場合、あるいは字句を書き替えられた場合。
 - ヲ 他社製機器に起因する故障および損傷。
 - ワ 経年変化または使用に伴う磨耗、さび、カビ、変質、変色そのほか類似の事由による場合。
 - カ 傷などの外観の不具合で、お引き渡し時に申し出の無かったもの。
 - コ 建築躯体の変形など対象商品本体以外の不具合に起因する故障および損傷。
 - ク 適切な使用、維持管理がなされなかったことに起因する故障および損傷。

例え ● 塩素系の洗剤、漂白剤、ぬめり取り剤ならびに温泉水、地下水などの使用によるカウンターの上びや腐食
● 扉丁番の固定ねじがゆるんだままで使用された際の扉の外れ ● 給水管・排水管の詰まり ● キャビネット、扉、カウンターなどの汚れ

レ 第三者による管理上、メンテナンス上などの不備に起因する不具合。

例え ● ハウスクリーニング業者が指定の洗浄剤以外のクリーン剤を使用してカウンター、扉などに変色や腐食が生じた場合、また、禁止されている方法で洗浄剤などを噴霧あるいは塗布したことによって機器の作動不良が発生した場合
● 浄化槽の洗浄剤から発生するガスによる金属部品の腐食

ソ お買い上げ時に実用化されていた技術では予防することが不可能な現象またはこれが原因で生じた事故による場合。

ツ 保証期間経過後に申し出のあったもの、または保証該当事項の発生後、速やかに申し出のなかったもの。

- 本書は日本国内においてのみ有効です。
- 本書は再発行しませんので紛失しないよう大切に保存してください。
- 無料修理により取り外された部品・商品は、TOTO(株)の所有となります。
- 取り付け作業時の不注意・過失によるお問い合わせは取付店・販売店にご連絡ください。

〈サービス記録〉

年月日	サービス内容	担当者

※この保証書は本書に明示した期間、条件のもとにおいて無料修理をお約束するものです。したがってこの保証書によってお客様の法律上の権利を制限するものではありません。保証期間経過後の修理などについてご不明の場合は、当社お客様相談室または修理受付センターにお問い合わせください。

TOTO株式会社

〒802-8601 福岡県北九州市小倉北区中島2-1-1

お客様相談室 TEL ☎.0120-03-1010 FAX ☎.0120-09-1010

アフターサービスのご案内

保証書

※P.19が保証書になっています。

- 保証書の内容に従って保証されています。
お引き渡し日・販売店・取付店が記入、押印してあることをご確認ください。
また、保証書の内容をよくお読みのうえ、大切に保管してください。
- 保証期間は保証書をご確認ください。

保証について

- 保証期間中は保証書の規定に従って、修理をさせていただきます。
保証期間内でも有料になることがありますので、保証書の内容をよくご確認ください。
- ※無料修理により交換された交換前の部品・商品はTOTO(株)の所有となります。
- 修理すれば使用できる商品についてはご希望により有料で修理させていただきます。

補修性能部品の供給期間

- 補修性能部品(注1)の供給期間は製造中止後10年です。

(注1)パッキンなどの機能維持に不可欠な部品で、使用期間中に取り替えの必要が発生する可能性の大きいもの

※水栓金具・機器類など **専用**取扱説明書を参照ください。

※扉・引き出しの面材については、製造中止後、2年の供給期間としております。供給期間経過後は、新シリーズの扉にて供給させていただきますので、ご了承ください。

※商品のモデルチェンジなどにより、予告なく商品を製造中止とする場合がありますので、あらかじめご了承ください。

修理依頼について

- 各商品に付属されている「取扱説明書」をもう一度ご確認ください。ご相談の際は、次のことをご連絡ください。

- ① ご住所・ご氏名・お電話番号
- ② 品番(P.16 品番の確認のしかた参照)
- ③ お引き渡し日
- ④ 故障の内容(できるだけ詳しく)
- ⑤ 訪問ご希望日

修理料金のしくみ

〈TOTOメンテナンス(株)にご依頼の場合〉

修理により商品の機能が維持できる場合には、ご要望により有料にて修理をさせていただきます。

標準修理料金は **技術料** + **部品代** + **訪問料** で構成されています。

※ただし、補修用部品の保有期間が経過している商品は、修理できない場合がございます。

※機器類など専用の保証書があるものについては、料金体系が異なります。

修理を依頼する前に「修理を依頼される前に」(P.15)をご確認ください

修理・取り扱いのご相談は まずお求めの取付店・販売店へ

取付店・販売店 〒

電話 —

転居や贈答品などでお求めの取付店・販売店へご相談できない場合は、商品名・品番をご確認のうえ、下記TOTO窓口までお問い合わせください。

お客様専用窓口

商品のお問い合わせは

TOTO(株)お客様相談室へ

TEL ☎ 0120-03-1010

FAX ☎ 0120-09-1010

受付時間：9:00～17:00

(夏期休暇・年末年始を除く)



修理のご用命は

安心・信頼の TOTOメンテナンス(株)
修理受付センターへ



ホームページ <https://www.tom-net.jp>

TEL ☎ 0120-1010-05

FAX ☎ 0120-1010-02

受付：年中無休

受付時間：8:00～19:00

訪問修理：年中無休(一部地域を除く)

営業時間：9:00～18:00



交換部品・別売品のご購入は

TOTOメンテナンス(株)
TOTOパーツセンターへ



TEL ☎ 0120-8282-55

FAX ☎ 0120-8272-99

受付時間：平日 9:00～18:00

土・日・祝日 9:00～17:00

(夏期休暇・年末年始を除く)

※インターネットでの部品購入は
TOTOパーツショップへ(24時間受付)
<https://tom-parts.jp.toto.com>



お客様からお預かりした個人情報、関連法令および社内諸規定に基づき慎重かつ適切に取り扱います。
詳細はTOTOホームページをご覧ください。

TOTO株式会社

TOTOホームページ <https://jp.toto.com>



2022.2
WN06J17R(R)