



フェリテプラス

**Felite** *plus*

フェリテ

**Felite**

**T** シリーズ



# このたびは 「システムバスルーム」を お買い上げいただきまして まことにありがとうございます。

この取扱説明書は「システムバスルーム」を長くご愛用いただくために、正しい使い方やお手入れ方法などを説明しています。

- ご使用前によく読んで正しくお使いください。

- 水栓・換気扇などの専用取扱説明書もあわせてお読みください。

- 取扱説明書は、お使いになる方がいつでも見られる場所に必ず保管ください。

- 転居される場合、次に入居される方に、取扱説明書をお渡しください。

Enjoy  
Bath  
Time



# も く じ

安全に関する  
ご注意はご使用前に  
必ずお読みください。



水栓やドアなど、  
各製品の使い方や、  
使用上のお願いなどを  
説明しています。



お手入れの  
心がけや、部品ごと  
のお掃除方法などを  
紹介しています。



使っていて  
不具合を感じたとき  
にお読みください。



## ご使用前に

- 各部のなまえ ..... 4
- 安全上のご注意 ..... 5

## 使い方

- 浴槽にお湯をためる ..... 9
- 浴槽に入る ..... 13
- 洗い場水栓を使う ..... 15
- クリン軟水を使う ..... 19
- 洗い場でお湯を使う ..... 20
- 鏡を使う ..... 21
- 器具類を使う ..... 22
- カウンターを使う ..... 26
- ドアを開閉する ..... 28
- 換気する ..... 33
- 快適に使っていただくために ..... 34

## お手入れ

- お手入れのキホン ..... 35
- 浴槽まわりのお手入れ ..... 42
- 床・壁・天井まわりのお手入れ ..... 45
- カウンターのお手入れ ..... 48
- クリン軟水のお手入れ ..... 49
- 水栓のお手入れ ..... 51
- ドアのお手入れ ..... 52
- 換気扇・器具のお手入れ ..... 56
- 照明のお手入れ ..... 60
- 点検とメンテナンス ..... 62

## 困ったときは

- 「あれ?」と思ったら ..... 64
- アフターサービスについて ..... 72

# 各部のなまえ①

ご使用前に

## システムバスルームを構成するおもな部品名

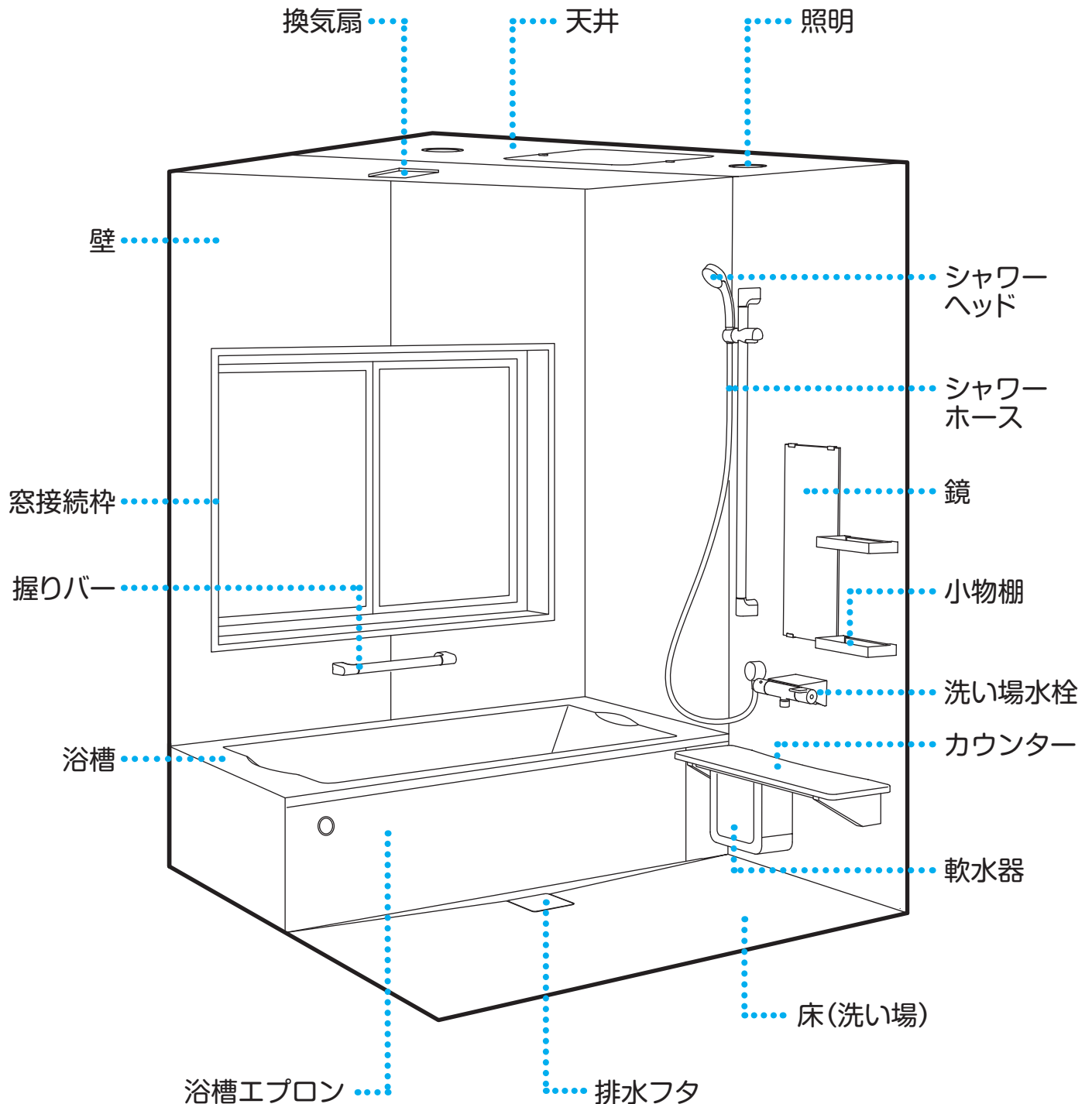

この図は各アイテム組みあわせの一例です。  
プランごとに組みあわせが異なったり付属しない部品もあります。

# 安全上のご注意①

## 必ずお守りください

- ◎ここに示した注意事項は、守らないと人身事故や家財の損害に結びつくものです。安全に関する重要な内容ですので、必ず守ってください。
- ◎お読みになった後は、お使いになる方がいつでも見られる場所に必ず保管してください。
- ◎表示内容を無視して誤った使い方をしたときに生じる危害や損害の程度を、次の表示で説明しています。



### 警告

この表示の欄は「取り扱いを誤った場合、使用者が死亡または重傷を負うことが想定される危害の程度」を示しています。



### 注意

この表示の欄は「取り扱いを誤った場合、使用者が傷害を負うことが想定されるか、または物的損害の発生が想定される危害・損害の程度」を示しています。

◎お守りいただく内容の種類を、次の絵表示で区分し、説明しています。

絵表示	意	味
	このような図記号は、製品の取り扱いにおいて、その行為を禁止する図記号です。	
	このような図記号は、製品の取り扱いにおいて、指示に基づく行為を強制する図記号です。	

## 警告



マイクロバブルバス、ジェットバスの吸込口カバーやフィルターを外したり緩んだ状態のまま使用しない

- 運転中に吸い込まれて、おぼれたりけがをするおそれがあります。



マイクロバブルバス、ジェットバスの吸込口を絶対にふさがない

- 運転中に吸い込まれて、けがをするおそれがあります。



マイクロバブルバス、ジェットバスの運転中に浴槽内のお湯に絶対に潜らない

- 運転中に吸い込まれて、おぼれたりけがをするおそれがあります。



マイクロバブルバス、ジェットバスはお子様だけで入浴中の運転はしない

- 運転中に吸い込まれて、おぼれたりけがをするおそれがあります。



# 安全上のご注意②

## 警告



ペースメーカーなど体内に磁性金属のある方は、マグネットプレートを使用しない。

- 医療機器の正常な動作を損なうおそれがあります。



照明器具にタオルなどを掛けない

- 過熱して、火災の原因になるおそれがあります。



照明器具のカバー（グローブ）を外したり、破損したまま使わない

- 感電したり、電球が割れてけがをするおそれがあります。



照明器具や換気扇の手入れは電源（スイッチ）を切ってから行う

- 感電やけがをするおそれがあります。



故障、破損したら使用しない

- 事故や故障の原因になることがあります。



分解、修理、改造をしない

- 感電や故障の原因になることがあります。



風呂フタに乗ったり、体重をかけたりしない

- おぼれたり、やけどやけがをするおそれがあります。



浴室内で幼児だけで遊ばせない

- おぼれたり、けが・やけどをするおそれがあります。



幼児や身体の不自由な方だけで入浴させない

- おぼれたり、けが・やけどをするおそれがあります。



排水栓は確実に閉める

- 空だきとなり、火災の原因になるおそれがあります。



組み込まれる機器・水栓金具などについては、それぞれの取扱説明書および製品本体に表示されている事項を守る

- 使い方を誤ると、思わぬ事故や故障の原因になることがあります。



お酒を飲んで入浴しない

- 足をすべらせころぶおそれがあります。

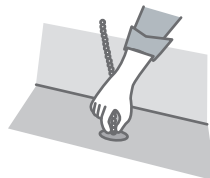
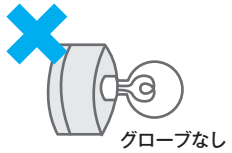

# 安全上のご注意③

## ⚠ 注意



上水道の水質基準に適合しない井戸水は使用しない

- 浴槽および関連機器を傷める原因になります。



照明器具には寿命があります



設置して8~10年経過した照明器具は、点検・交換をおすすめします。  
点検・交換は、お買い上げの販売店などに依頼してください

- 設置して8~10年経つと、外観に異常がなくても内部の劣化が進行しています。点検・交換せずに長時間使い続けると、まれに、発煙、発火、感電などに至る恐れがあります。  
※使用条件は周囲温度30℃、1日10時間点灯、年間3000時間点灯。  
周囲温度が高い場合、点灯時間が長い場合は、寿命が短くなります。



床が石けんや湯あかで濡れているときは、洗い流す

- ころんでけがをするおそれがあります。



器具の位置を変えたり、新しく取り付けるときは  
必ずお買い上げの販売店などに相談する

- 誤った取り付けをすると、思わぬ事故や水漏れの原因になることがあります。



排水口にシンナーなどの溶剤を流さない

- 排水部分が損傷して、水漏れの原因になることがあります。



固形または粉末の塩素系洗浄剤・漂白剤は、使ったり、近づけたりしない

- 金属やゴムが腐食・劣化して、水漏れの原因になります。



浴槽に飛び降りる等、無理な力をかけない

- ヒビが入って、水が漏れたり、けがをするおそれがあります。



風呂フタは必ず浴槽にあったものを使用する

- 風呂フタが外れたりして、けがややけどをするおそれがあります。



ドアのハンドルや引手にぶら下がったり、無理な力をかけない

- ドアが外れ、けがをするおそれがあります。



風呂フタは両手でしっかり持ち、取り扱いには注意する

- 滑らせて、けがをするおそれがあります。

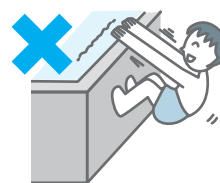
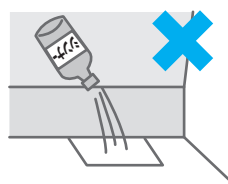

# 安全上のご注意④

## ⚠ 注意



壁パネルに無理な力を加えたり、硬いものをぶつかけたり、こすったりしない

- 破損してけがをしたり、照明器具の破損や周囲のコーキングが切れ、水漏れの原因になります。



排水栓をつないでいるくさりの浴槽取り付け部を無理にまわさない

- 取り付け部がゆるむと水漏れのおそれがあります。



バスルームの点検口のフタは、設備点検時以外絶対にあけない

- フタが外れ、けがをしたり水が漏れるおそれがあります。



ドアのパッキンが切れたり、外れたまま使わない

- 水漏れのおそれがあります。



ドアに勢い良く水をかけない

- 水漏れのおそれがあります。



浴槽から勢い良くお湯をあふれさせない

- バスルーム外に水があふれたり、洗い場のフタ（排水フタ）が外れて転倒するおそれがあります。



マイクロバブルバス、ジェットバスを次の方は使用しない

- ①妊産婦 ②心臓疾患のある方 ③高血圧の方 ④泥酔者 ⑤睡眠薬を服用している方 ⑥体力の弱っている方、持病のある方 身体に異常を起こすおそれがあります。



15分以上マイクロバブルバス、ジェットバスを使用しない

- 心臓に負担をかけるおそれがあります。



窓接続枠の上に植木ばち等の重いものを置かない

- 窓接続枠が変形・破損したり、目地部が切れ、水漏れの原因になります。



窓接続枠につっぱり棒や突っ張りタイプのブラインドを設置しない

- 窓接続枠が変形・破損したり、目地部が切れ、水漏れの原因になります。



浴槽上縁面、カウンター、握りバーに乗ったり、ぶら下がったりしない

- 破損や転倒によるけがのおそれがあります。

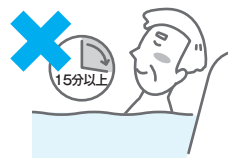
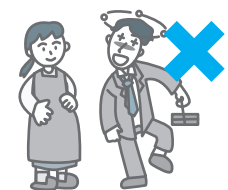
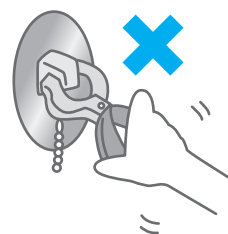



# 浴槽にお湯をためる①

## 排水栓を開閉する

- ポップアップ排水栓  
押しボタンを押すだけで開閉できる排水栓です。

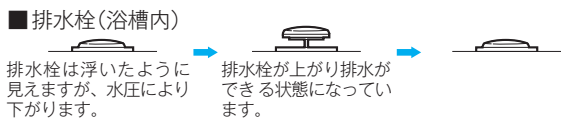
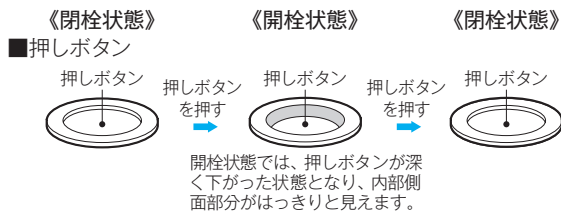
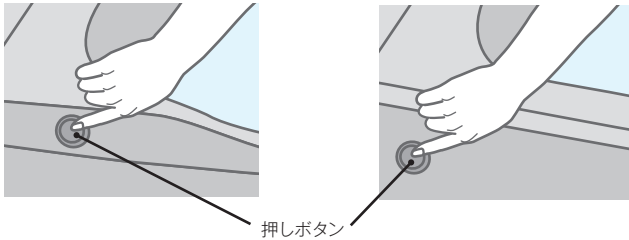

浴槽のお湯が低水位の場合、ポップアップ排水栓からお湯が抜けて、減ることがあります。25cm以上の水位でご使用ください。

- ゴム排水栓  
くさりのついたゴム栓を浴槽排水口に上から真っすぐ手で確実に押し込んで、浴槽にお湯をためます。

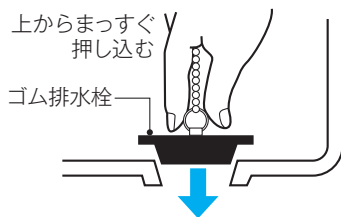

## 警告

- 排水栓は確実に閉める  
空だきとなり、火災の原因になるおそれがあります。

## 注意

- 排水栓の上に乗らない  
つまづいてけがをしたり、故障の原因になります。また、排水栓が浮いてお湯が抜ける場合があります。

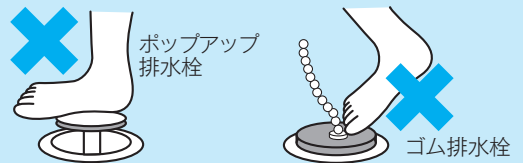

## 給湯器からお湯をはる

- 給湯器からお湯をはる場合は、給湯器の取扱説明書をお読みください。

### お願い

- お湯はりの温度設定は入浴に最適な温度(40℃前後)にしてください。  
極端な高温でお湯をはった状態を長く続けると、浴槽表面やパッキン類を傷め、変色や割れ、水漏れの原因になります。

## 追いだきをする

- 追いだきする場合は、循環金具の上端より10cm以上になるように水位を設定して追いだきを行ってください。

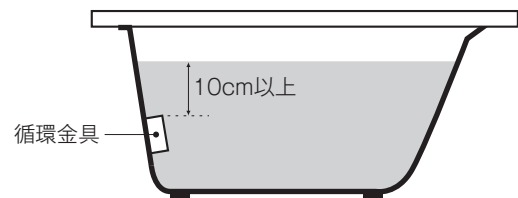

- 循環金具より下の水位で追いだきを行った場合、空だきの原因となりますのでご注意ください。

### お願い

- 24時間風呂装置は使用しないでください。  
浴槽の表面が変色したり、荒れたり、傷む原因になります。

# 浴槽にお湯をためる②

## 専用説明書の確認

浴槽水栓は専用の取扱説明書をご用意していますので、あわせてご覧ください。

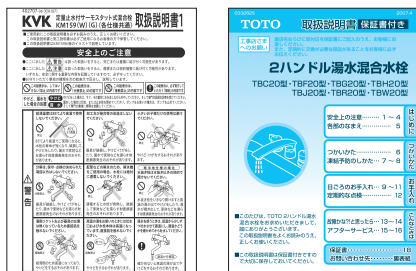

## 浴槽水栓からお湯を出す

### ● 定量止水浴槽水栓

温度調節ハンドルで湯温を調節し、目盛設定ハンドルを希望湯量の目盛りに設定すれば、その量だけ水(湯)を出し、自動的に止まります。

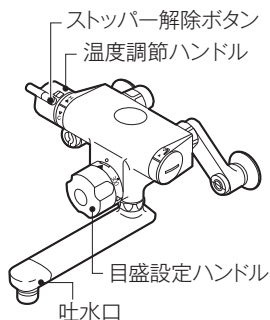

### ● 壁付浴槽水栓

温度調節ハンドルで湯温を調節し、切替ハンドルを下へまわしてください。

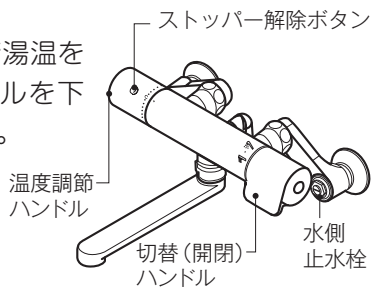

### ● 浴槽水栓

左右のハンドルで、水とお湯の量を調整してご使用ください。

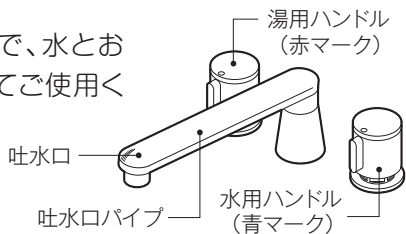

### ● 共用デッキ水栓

温度調節ハンドルで湯温を調節し、切替ハンドルを下へまわしてください。

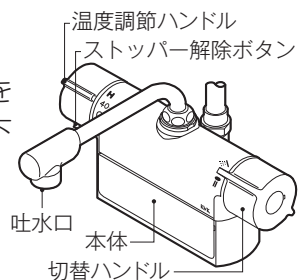

水栓はこの他のタイプが使用される場合があります。

## お願い

- お湯を出したあとは金属部分が熱くなりますので手で触らないでください。やけどをするおそれがあります。
- 浴槽に直接熱湯(60℃以上)を入れないでください。浴槽表面を傷め、変色や割れ、水漏れの原因になります。
- 吐水パイプは湯・水ハンドルより奥へまわさないでください。壁に傷をつけたり、故障の原因になります。

## 定量止水浴槽水栓

### 温度の調節

- 温度調節ハンドルをまわし、お好みの温度をラインに合わせてください。目盛りは『40』を目安としてください。
- 40℃以上のお湯を出すには、ストッパー解除ボタンを押しながらハンドルをまわしてください。
- ストッパー解除ボタンを押して高温のお湯を出した場合は、ハンドルを必ず目盛り『40』以下に戻しておいてください。



目盛りの『40』は吐水温度の目安です。

## 湯を出す・止める

### 湯を出す

- 目盛設定ハンドルを時計回りにまわし、ご希望の目盛をポイントに合わせてください。希望湯量の目盛に設定すれば、その量だけ湯を出し、自動的に止まります。

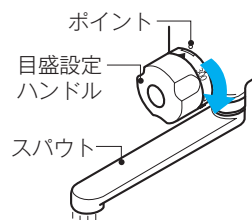

### 湯を止める

- 途中で湯を止めたい場合は目盛設定ハンドルの目盛がポイントの位置で、”止”になるまで戻してください。

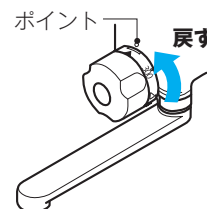

# 浴槽にお湯をためる ③

## 定量止水浴槽水栓 (つづき)

### 浴槽に合わせて湯をためる

浴槽により湯量が異なりますので、それぞれの浴槽に合わせて、お使いください。

#### ●コレンテワイド

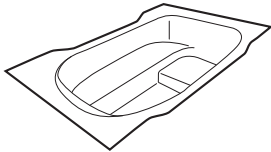

満水量：285L  
実用水量：165L

#### ●コレンテ

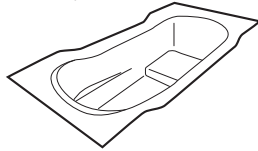

満水量：225L  
実用水量：140L

#### ●スクエアバス

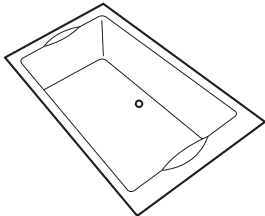

満水量：335L  
実用水量：210L

#### ●ラウンドバス

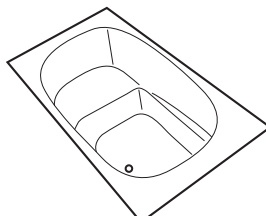

満水量：280L  
実用水量：180L

#### ●スマートラインバス

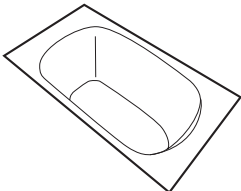

満水量：280L  
実用水量：180L

#### ●プレんティバス

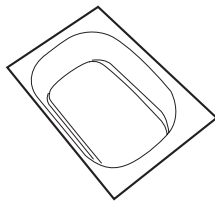

満水量：220L  
実用水量：140L

満水量は、水位100%  
実用水量は、水位70%  
を示します。目安として参考にしてください。  
追いだきをする場合は、実用水量以上ためてから  
行ってください。

#### アドバイス

浴槽の湯量に合わせ、ストッパーガイドを  
セットしておくとお便利です。  
ストッパーガイドの取付かたは、水栓の専用取扱  
説明書をご確認ください。

### 風呂フタを置く

浴槽にお湯を入れて放置する場合は、必ず浴槽にフタ  
をしておいてください。

- 風呂フタは浴槽の開口部を均等に覆うように置いて  
ください。

#### 警告

- ⊘風呂フタに乗ったり、体重をかけたりしない  
おぼれたり、やけどやけがをするおそれがあり  
ます。

#### 注意

- ⊘風呂フタの上に、手をついたり、物を置かない  
変形や割れなど、風呂フタ  
が破損や凹んだりする原因  
になります。

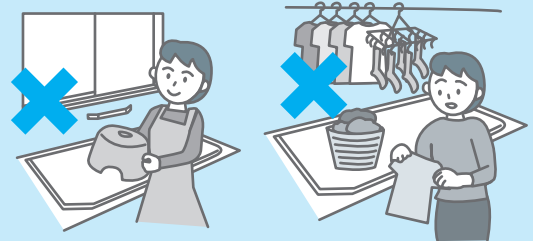

- ❗風呂フタは両手でしっかり持つ  
風呂フタを落とすと、足などを傷めるおそれ  
があります。また、変形や割れなど、風呂フタが  
破損する原因になります。
- ❗風呂フタは必ず浴槽にあったものを使用  
する  
風呂フタが外れたりして、けがややけどをする  
おそれがあります。

#### お願い

- 風呂フタは必ず当社専用品をご使用ください。  
一般市販品には、一部可塑剤が入っているものが  
あり、浴槽表面を傷めるおそれがあります。  
風呂フタをご購入の際は、お求めの販売店または  
サービス代理店までご連絡ください。

# 浴槽にお湯をためる④

## 風呂フタを収納する

### 風呂フタ収納フックがない場合

- 断熱クミフタ、クミフタ  
床や浴槽の隅に置いて、倒れないように壁に立て掛けてください。
- マキフタ  
巻いて浴槽の上に横置きしてください。

### 断熱クミフタ用:3個フック

2ヶ所の下フックに断熱クミフタを置いて上フックをまわして固定してください。

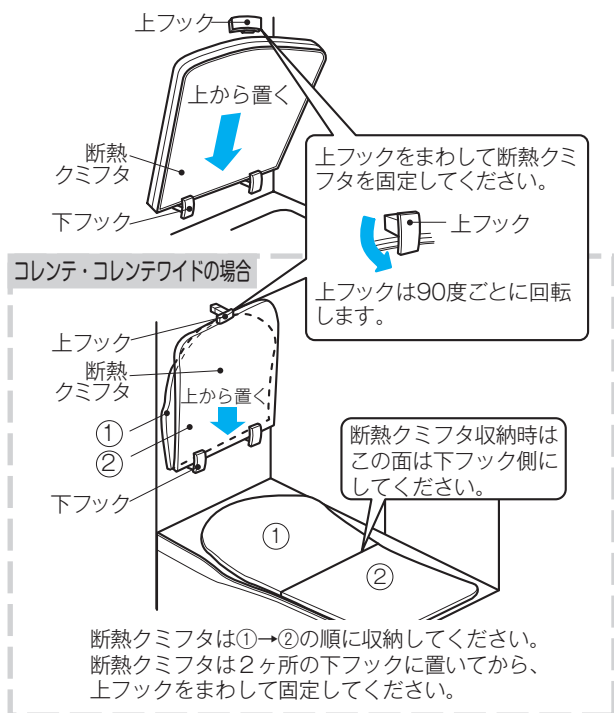

### 断熱クミフタ用:1個フック

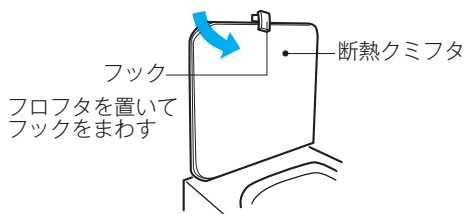

### ⚠ 注意

- ⊘ フック部が、外れたり、破損した状態で使用しない  
引っ掛けたりしてけがをすることがあります。
- ❗ 折りたたみタイプはフック部をつまんで上げ下げする  
フック部以外をつまんで上げ下げすると、指をはさむおそれがあります。

### クミフタ用

- 折りたたみタイプ  
必ずフック部をつまんで上げ下げしてください。
- フックタイプ  
本体フックに差し込んでください。

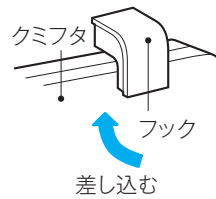
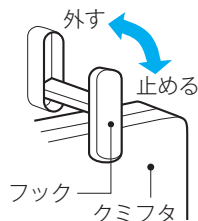

### マキフタ用

- 折りたたみタイプ  
必ずフック部をつまんで上げ下げしてください。

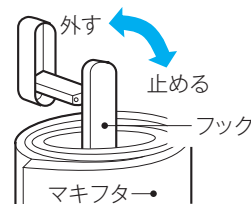

### お願い

- 物をぶら下げたり、引っ張ったりしないでください。  
無理な力を加えるとフック部が外れたり、破損することがあります。
- フック部を引っ掛けたまま風呂フタを取らないでください。  
破損することがあります。
- フックに付属のラベルや取扱説明書もあわせてご覧ください。

### ⚠ 注意

- ❗ 断熱クミフタを収納フックから取り出す場合は、必ず断熱クミフタを手で押さえながら上フックを回して、取り出す。  
押さえがないと断熱クミフタが倒れてくる場合があります。
- ❗ 風呂フタを収納フックから取出す際は、片手で押さえながらフックを外す。  
押さえがないと風呂フタが倒れてくる場合があります。

# 浴槽に入る①

## ご使用にあたってのお願い

### ⚠ 注意

- ⊘ 浴槽に無理な力をかけない  
ヒビが入って、水が漏れたり、けがをするおそれがあります。
- ⊘ 浴槽から勢い良くお湯をあふれさせない  
バスルーム外に水があふれたり、洗いのフタ(排水フタ)が外れて転倒するおそれがあります。

### 風呂水洗浄剤を使わないで

風呂水洗浄剤を使わないでください。

風呂水洗浄剤が入ったお湯を、浴槽に長時間ためておくと、浴槽の変色や排水口の破損、パッキン材を傷める原因になります。

### ⚠ 注意

- ⊘ 浴槽の上には立たない  
足をすべらせて、けがをするおそれがあります。

### ⚠ 注意

- ❗ 入浴前に湯温を確認する  
やけどをするおそれがあります。

### お願い

- 入浴剤を使うときは、給湯器の取扱説明書、入浴剤の注意書を十分に確認してください。
- 入浴剤は、浴槽の底が見える程度の透明感があるものを選んでください。
- 入浴剤は、決められた濃度を守り、浴槽底に滞留しないようによくかき混ぜてください。
- 入浴後は、お湯を放置せず、すみやかに浴槽や浴室内を洗い流してください。

### ⚠ 注意

- ⊘ 追いだき運転中は、浴槽の循環金具に近づかない  
自動運転中は、循環金具から自動的に熱いお湯が出てやけどをするおそれがあります。

給湯器は専用の取扱説明書がありますので、あわせてご覧ください。

### ⚠ 注意

- ❗ 浴槽内のベンチに座るときは浴槽水栓に気をつける  
背中にぶつかり、けがをするおそれがあります。

### ⚠ 注意

- ❗ 浴槽は定期的に掃除する  
底面についているマイクロストップは、汚れがたまるとすべりやすくなり、けがをするおそれがあります。

- マイクロストップ  
浴槽底の凸部に微細な砂目加工を施し、すべりにくくしています。

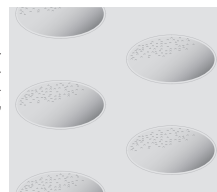

### 使ってはいけない入浴剤

- 硫黄、塩分・塩化ナトリウム、酸性、アルカリ性のもの  
腐食のおそれがあります。
- 乳白色・白濁剤、オイル系、お湯に溶けにくい固体成分を含むもの  
給湯器や配管を傷めるおそれがあります。
- 天然温泉水  
浴槽が変色するおそれがあります。

### やってはいけないこと

- 発泡系(炭酸)の入浴剤を使いながら、追いだき、ジェットバス、マイクロバブルバスの運転をする  
機器の故障原因になるおそれがあります。

# 浴槽に入る②

## 入浴スタイル

浴槽は、いろいろな入浴スタイルを楽しめるよう、カタチを工夫しています。

●スクエアバス

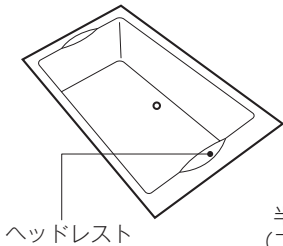

ヘッドレスト

●ラウンドバス

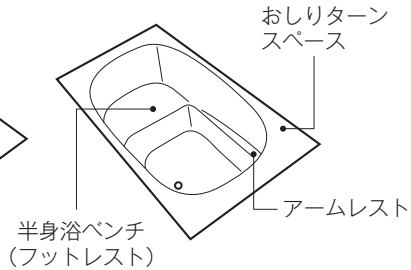

おしりターン  
スペース

アームレスト

半身浴ベンチ  
(フットレスト)

●おしりターンスペース

いったん浴槽に腰をおろして、ラクな姿勢で浴槽に入ることができます。



●半身浴ベンチ

リラックスした姿勢で半身浴ができるベンチです。



●フットレスト

足を伸ばしてちょっと休ませながらの入浴ができます。

●スマートラインバス

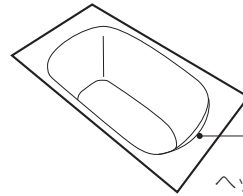

ヘッドレスト

●プレンティバス

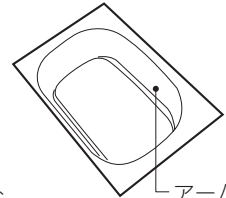

アームレスト

●コレンテワイド

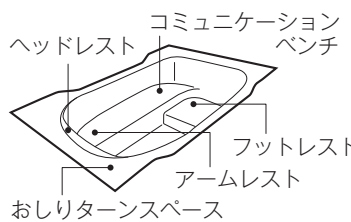

ヘッドレスト

コミュニケーション  
ベンチ

フットレスト

アームレスト

おしりターン  
スペース

●コレンテ

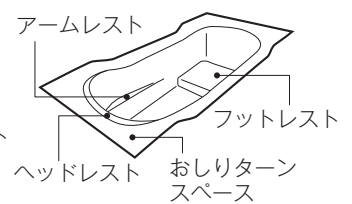

アームレスト

フットレスト

ヘッドレスト

おしりターン  
スペース

浴槽部分の名称はどの浴槽にも共通装備しているものではありません。

●ヘッドレスト

首筋になじむような形状で、リラックスして全身浴ができます。



●コミュニケーションベンチ

お子様との入浴や半身浴ができるベンチです。

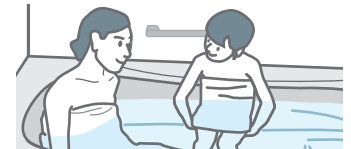

## 高断熱浴槽について

高断熱浴槽仕様の場合は、その優れた断熱性を生かすため、温かさを逃さない入浴を心がけてください。

風呂フタはこまめに置いて

風呂フタをこまめに置いて、浴槽のお湯が冷めるのを抑えましょう。

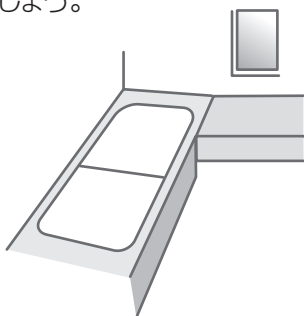

ドアの開閉はやさしくしっかりと

ドアが閉まっていないと、温まった浴室の空気が冷めてしまいます。ドアはやさしくしっかりと閉めましょう。



入浴中の換気は避けて

入浴中の換気はせっかく温まった浴室の空気を逃がすことになるので避けてください。

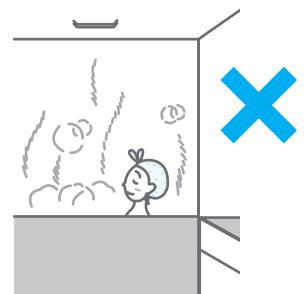

# 洗い場水栓を使う①

## ご使用にあたってのお願い

給湯機器の設定温度は希望の吐水温度より高めに設定

快適な吐水温度を確保するために50～60℃設定をおすすめします。

50℃～60℃

給湯機器の設定温度は高めに

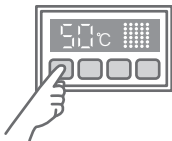

詳しくは給湯機器や水栓の専用の取扱説明書をご覧ください。

切り替え操作はよく確かめて

切替ハンドルはシャワーと吐水口の位置をよく確かめて操作してください。

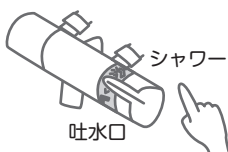

ハンドル操作はゆっくりと

切替ハンドルを急激に動かすと配管を傷める原因になりますのでゆっくりと操作してください。



操作部以外は触らずに

お湯を出すと水栓表面が熱くなるので操作部以外は触らないでください。

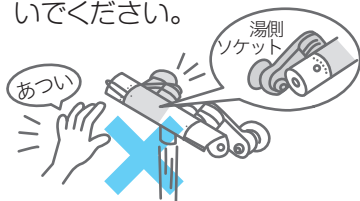

湯温の確認も忘れずに

水栓からお湯を出すときは洗面器などにお湯をためて手で軽く温度の確認をしてください。



熱いお湯には気をつけて

熱いお湯を出したあとは水栓の中が熱いのでしばらく水を出してください。

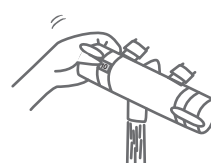

### サーモ水栓のしくみ

サーモ水栓は、湯と水を混合して、吐水温度を調整しています。このため、ガス給湯機器や電気温水器で設定している温度より、吐水温度が低くなります。

(例) 給湯機器の設定を40℃、サーモスタット混合栓の目盛りは"40"でも、吐水温度は37℃に下がるなど低下する温度は水圧などご使用の条件によって異なります。

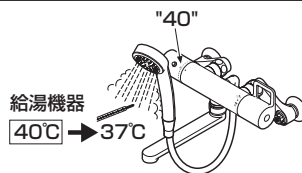

### お願い

● マッサージ吐水の顔への使用はしないでください。

直接、目や耳などにシャワーが当たるとけがをすることがあります。



● メタル調のシャワーヘッドは、ぶつかけたり落としたりしないでください。

表面のメッキが割れてけがをすることがあります。万一、メッキが割れた場合は、直ちに新しいシャワーヘッドに交換してください。

● ワンストップシャワーの使用後は、必ずシャワー止水ボタンを出の状態にして、水栓金具本体のハンドルで止水してください。

水栓金具本体のハンドルで止水しないと、器具が破損するおそれがあります。

### 凍結予防について

- 水栓が凍結すると部品が破損し水漏れの原因になります。
- 凍結のおそれがあるときは、水栓周囲の温度が氷点下にならないようにしてください。
- 凍結が予想される地域で水栓を使うときは、水栓内の水が凍らないよう凍結予防の作業を行ってください。

凍結による破損は保証期間内でも有料修理になります。

#### 一般地用の場合

一般地用の水栓は以下の処置によって凍結を予防してください。

- 水栓より少量の水を出す。
- 配管部などに保温材を巻く。

#### 寒冷地用の場合

詳しくは専用の取扱説明書をお読みください。

# 洗い場水栓を使う②

## 専用説明書の確認

洗い場水栓は専用の取扱説明書をご用意していますので、あわせてご覧ください。

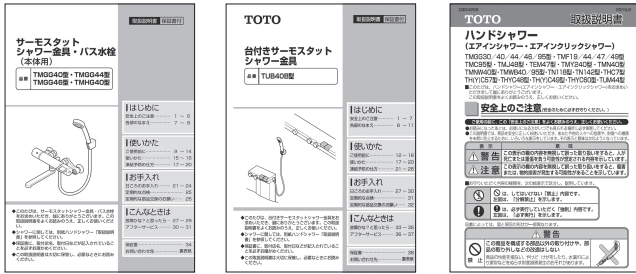

使い方

## 各部のなまえ

### クリンすっきり水栓タイプ

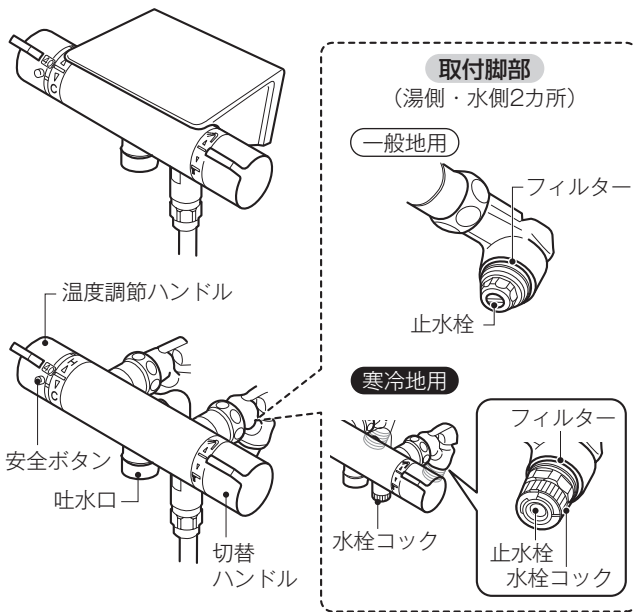

### 壁付水栓タイプ

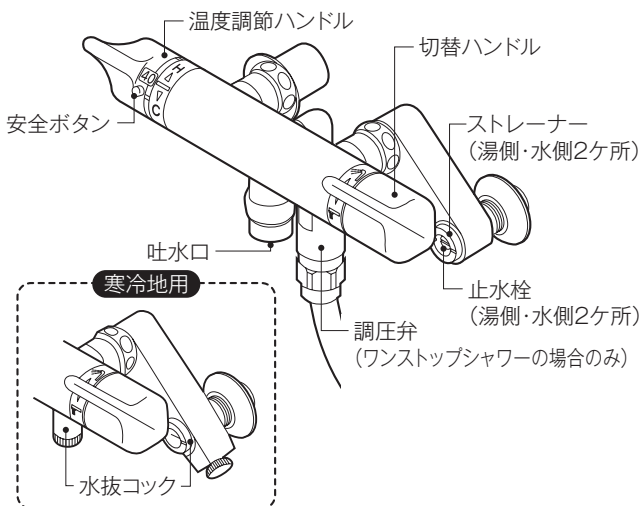

## 吐水・シャワーの切替

● シャワーは、切替ハンドルを上にもわすと水が出ます。また、上いっぱいにもわすと流量が最大になります。

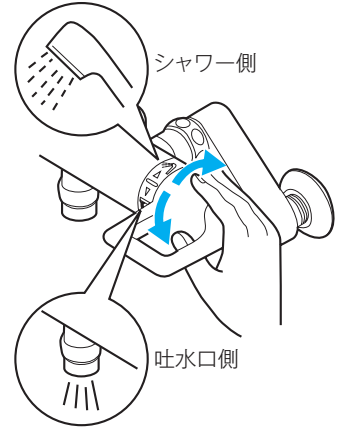

● 吐水口は、切替ハンドルを下にもわすと水が出ます。また、下いっぱいにもわすと流量が最大になります。

## 温度の調節

● 温度調節ハンドルをまわし、好みの温度をラインに合わせてください。目盛りは『40』を目安としてください。

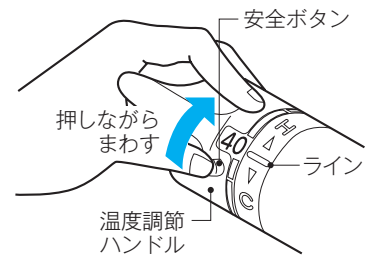

● 40℃以上のお湯を出すには、安全ボタンを押しながらハンドルをまわしてください。

● 安全ボタンを押して高温のお湯を出した場合は、ハンドルを必ず目盛り『40』以下に戻しておいてください。

目盛りの『40』は吐水温度の目安です。

## 水(湯)を止める

● 切替ハンドルのレバーを水栓本体のラインの位置まで戻すと水が止まります。

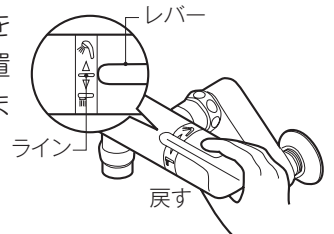

割り込み

Q & A

Q. シャワーヘッドの水が、なかなか止まらないのですが。

A. メタル調やマッサージタイプの大きなヘッドのシャワーは水切れに時間がかかります。しばらくして(1分程)止まりますので異常ではありません。





# 洗い場水栓を使う③

## 2WAYタッチ水栓

### 各部のなまえ

#### ハーフタッチ水栓Rタイプ・ロングタッチ水栓Lタイプ

シャワー 吐水口 流量調節 ハンドル 温度調節  
開閉ボタン 開閉ボタン ハンドル ハンドル

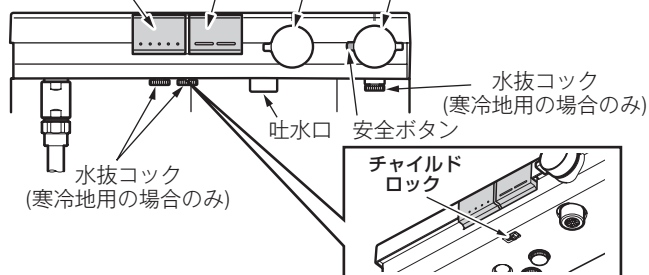

#### ハーフタッチ水栓Lタイプ・ロングタッチ水栓Rタイプ

温度調節 ハンドル 流量調節 ハンドル 吐水口 開閉ボタン シャワー開閉ボタン

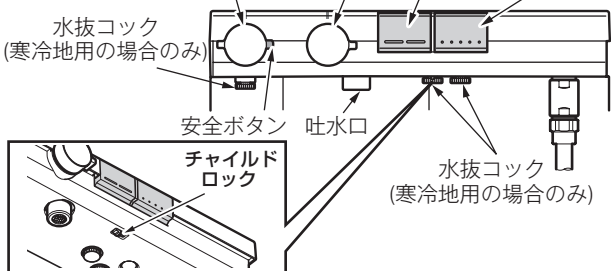

### 温度の調節

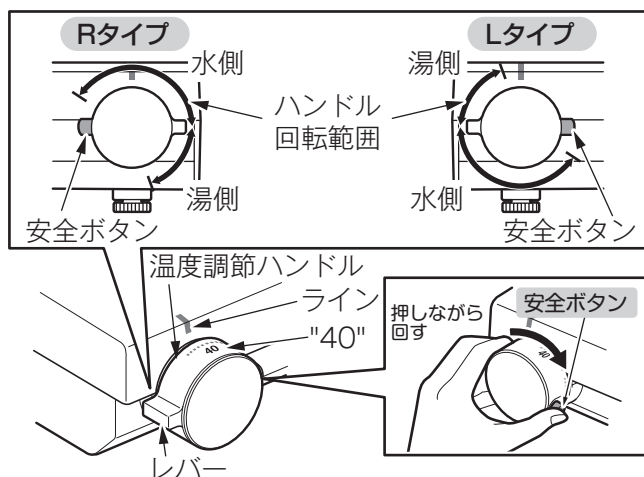

- 温度調節ハンドルをまわし、お好みの温度をラインに合わせてください。目盛りは『40』を目安としてください。
- 40℃以上のお湯を出すには、安全ボタンを押しながらハンドルをまわしてください。
- 安全ボタンを押して高温のお湯を出した場合は、ハンドルを必ず目盛り『40』以下に戻しておいてください。

『40』は吐水温度の目安です。

### 水(湯)を出す・止める

#### 吐水口

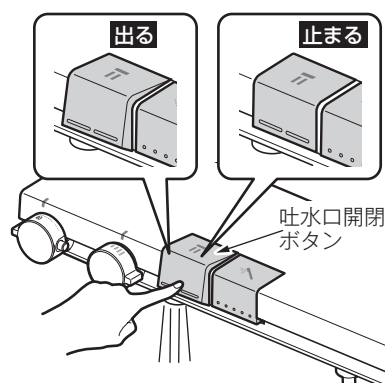

- 吐水口は、吐水口開閉ボタンを押すと、ボタンが上がり、水(湯)が出ます。もう一度吐水口開閉ボタンを押すと、ボタンが戻り、水(湯)が止まります。

#### シャワー

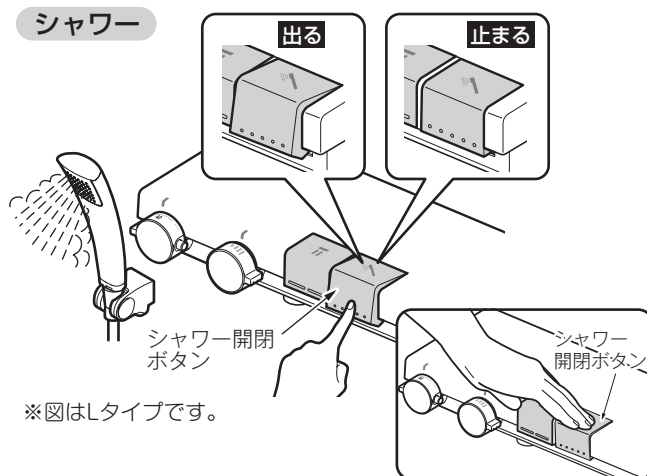

※図はLタイプです。

- シャワーは、シャワー開閉ボタンを押すと、ボタンが上がり、水(湯)が出ます。もう一度シャワー開閉ボタンを押すと、ボタンが戻り、水(湯)が止まります。上面からもシャワー開始ボタンを押すと水(湯)が出ますので、立ってもシャワーをご利用できます。

#### お願い

- 吐水口開閉ボタンとシャワー開閉ボタンを同時に押さないでください。  
吐水口とシャワーから同時に水が出ます。
- 吐水口開閉ボタンとシャワー開閉ボタンはゆっくり操作してください。  
急に水(湯)を止めると、ウォーターハンマー現象が発生する場合があります。

ウォーターハンマー現象とは、急に水を止めたときに「ドン」という大きな音をする現象で、水栓の不具合ではありません。配管の損傷や水漏れの原因となる場合があります。

# 洗い場水栓を使う④

## 2WAYタッチ水栓(つづき)

### 流量を調節する

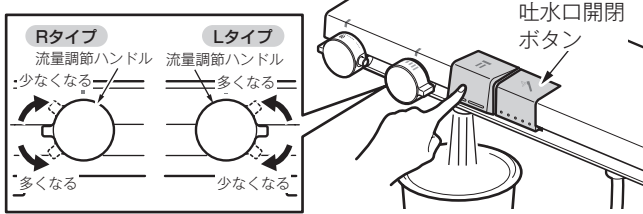

- 流量調節ハンドルを時計回りにまわすと流量が少なくなります。反時計回りにまわすと流量が多くなります。

流量調節ハンドルで水を止めることはできません。

### チャイルドロックの使い方

(小さいお子様のいたずら防止やお手入れ時の誤操作防止に)

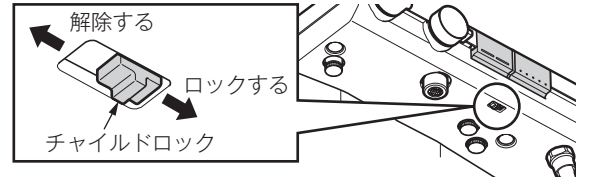

- 吐水口開閉ボタン・シャワー開閉ボタンは誤操作防止のため、閉止状態で動かなくすることができます。
- チャイルドロックを右に動かすと吐水口開閉ボタン・シャワー開閉ボタンが押せなくなり、誤って水を出すことはありません。また、チャイルドロックを左に動かすとチャイルドロックが解除され、通常どおりにお使いいただけます。

使い方

## オーバーヘッドシャワー水栓

### 各部のなまえ

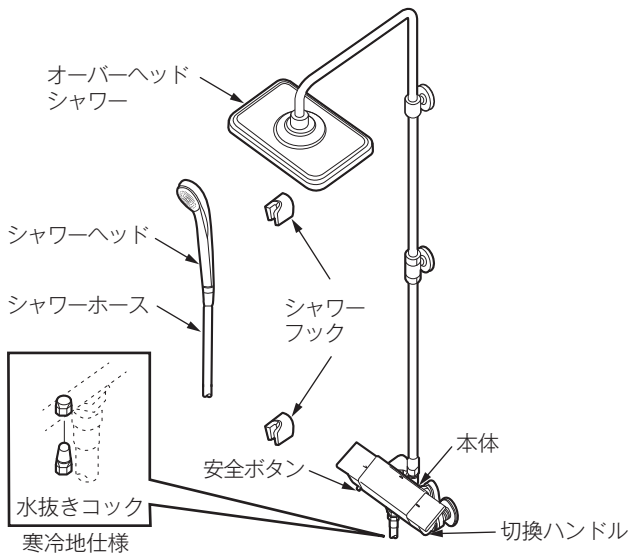

### 吐水・シャワーの切替

- シャワーは切り替えハンドルを上にあわすとオーバーヘッドシャワーから水が出ます。また下にあわすとハンドシャワーから水が出ます。

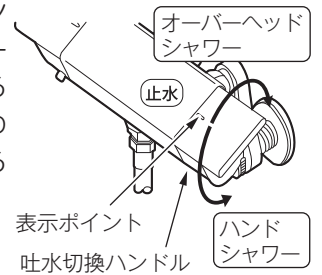

- オーバーヘッドシャワーは角度を変えることができます。またパイプを左右に振ることができます。

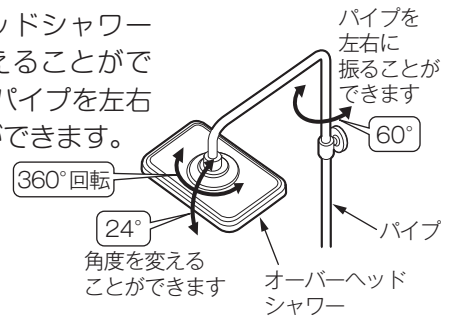

### お願い

- 器具にのったり、パイプ部を握り棒として使用しないでください。  
器具が破損し、けが・水漏れのおそれがあります。

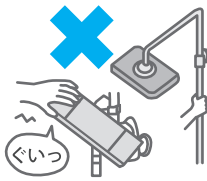

- オーバーヘッドシャワーやパイプ部にぶら下がったり物を掛けたりしないでください。  
器具が破損し、けが・水漏れのおそれがあります。



- オーバーヘッドシャワーの使い始めは水が出ます。適温かどうか確かめてからお使いください。



- オーバーヘッドシャワーを止めた直後、水滴が落ちることがありますが、これは異常ではありません。気になる場合はオーバーヘッドシャワーを水平にしてお使いください。

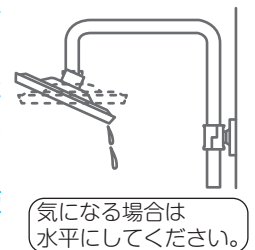

# クリン軟水を使う

## 専用説明書の確認

クリン軟水は専用の取扱説明書をご用意していますので、あわせてご覧ください。

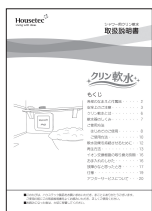

## 各部のなまえ

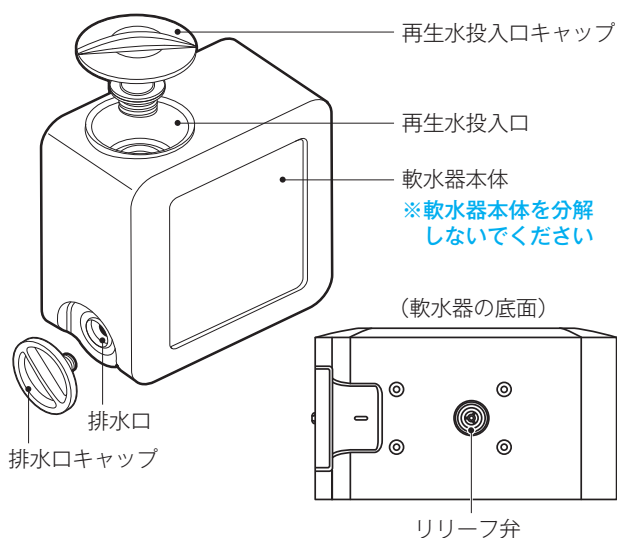

機器を保護するため、内圧が高くなるとリリーフ弁が作動し、水(湯)が吹き出る場合があります。

## クリン軟水の使い方

- 本製品は、水道水中の硬度成分を低減させる機能があります。軟水器に内蔵しているイオン交換樹脂が硬度成分とイオン交換することで硬度成分を低減させます。
- クリン軟水を使用するときは、洗い場水栓をシャワーに切替えてそのままご使用ください。本製品はシャワー用です。吐水口からは出ません。

クリン軟水を使用すると、水道水がイオン交換樹脂を通過する抵抗でシャワーの勢いが低下します。

### お願い

- 軟水器本体内部の残水の影響で、適温の水(湯)が出るまでに時間がかかりますので、出始めは、冷たい水が出ます。シャワーからの水(湯)が適温かどうか確かめてからお使いください。

## ⚠️ 注意

- ❌ 飲用水として使用しない。  
本品はシャワー用です。
- ❌ シャワーホースの根元を一方方向に複数回、回転させない。  
壁との固定ねじが外れてくるおそれがあります。
- ❌ キャップを外した状態でシャワーに切替えない。  
排水口から水(湯)が噴き出ます。

## 凍結予防について

- 軟水器が凍結すると部品が破損し、水漏れの原因となります。
- 凍結が予想される地域でご使用になるときは、以下の作業を行ってください。

排水キャップを外し、軟水器本体内にたまった水を排出する。



- 軟水器と合わせて、水栓の凍結予防を行ってください。  
📖 15ページ

## クリン軟水ができるしくみについて

- 本体中のイメージ図

硬度成分であるマグネシウムイオンやカルシウムイオンを含んだ水道水

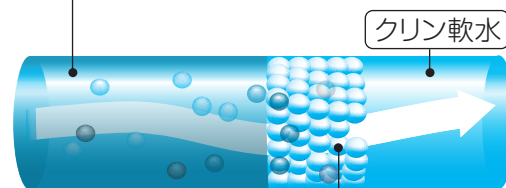

イオン交換樹脂がマグネシウムイオンやカルシウムイオンを吸着するフィルターとして機能します。

イオン交換樹脂は吸着した硬度成分が一定量を超えると吸着しきれなくなります。

## 軟水効果を持続させるために

- イオン交換樹脂が、所定の硬度成分を取り込むと、以降は軟水化することができなくなります。そのため、イオン交換樹脂をリフレッシュさせるための「再生」操作を定期的に行う必要があります。

「再生」操作方法は、お手入れのページをご覧ください。  
📖 50ページ

# 洗い場でお湯を使う

## 床について

洗い場の床は排水効果が高く、またすべりにくい微細なパターンとなっています。このパターンの性能を維持させ、長く快適にご使用いただくためには、定期的なお手入れが必要になります。

- 温クリンフロア、クリンフロアは皮脂汚れが付きにくく、落としやすくなるように配慮した商品ですが、汚れが付かない商品ではありません。必ず定期的にお手入れをお願いします。

フッ素配合特殊素材

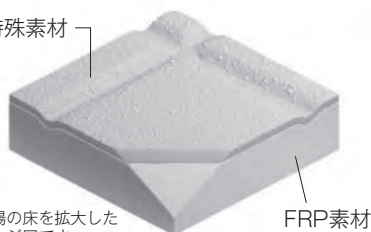

※洗い場の床を拡大したイメージ図です。

FRP素材

お手入れ方法は45ページ「床のお手入れ」に従ってください。

## 注意



バスルーム内は石けん液などですべりやすくなるので気をつけるころんでけがをするおそれがあります。

## 洗い場での排水について

洗い場の排水口には、排水トラップ(水をためて臭気止めをする機構)がついています。

- この排水トラップは、洗い場の排水口と浴槽の排水口がつながっています。そのため洗い場からバケツなどで水を急激に流すと浴槽排水口の水位が上がりますので、静かに流してください。



## 注意



- 排水口にシンナーなどの溶剤を流さない
- 60℃以上のお湯を流さない

排水部分が損傷して、水漏れの原因になることがあります。

## お願い

- 排水口のヘアキャッチャーを取り外した状態で使用しないでください。  
毛髪やごみなどの詰まりの原因となります。
- 排水トラップの封水を切らさないでください。  
封水がなくなると、排水管内に発生しているガスが、メッキ・金属製品やゴム部品の腐食や変色の原因になります。

割り込み

## Q&A

Q. 旅行から帰ってきたら、バスルームから変なおいがしました。異常でしょうか。

A. 長期間留守にした場合、排水トラップにためている水:封水が蒸発し、排水管の臭気がおぼり、バスルームに悪臭が発生する場合があります。  
この場合は、洗い場と浴槽の排水口に洗面器1杯の水をそれぞれ静かに流し、排水トラップの封水をためて排水管の臭気を抑えてください。

Q. 使用できない洗面器・風呂いすはありますか？

A. 浴室用以外のものは避けてください。なお、浴室用であれば木製のものでもご使用できます。

Q. 毛染め液をこぼしたらどうなりますか？

A. 染み込んで取れなくなるおそれがあります。広がらないようすぐにふき取って、洗い流してください。

Q. お手入れで取れない汚れはありますか？

A. さびがつくと取れなくなります。  
ヘアピンやカミソリの刃などを床に置いたままにしないでください。もらいさびがつきます。

Q. 除菌剤すてヘアキャッチャーや排水トラップ底の銅が黒や緑に変色しています。異常でしょうか。

A. 銅の表面が酸化したもので異常ではありません。10円玉が黒ずむのと同じ現象です。P46のお手入れ方法をご覧ください。

# 鏡を使う

## 鏡について

- 一般タイプの鏡  
くもり止め機能なしタイプです。

湯気でくもります。

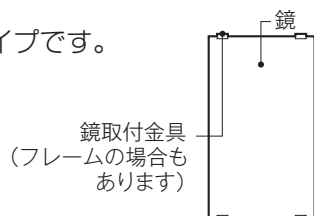

- クリンミラー  
特殊フィルムを貼り付けた鏡です。

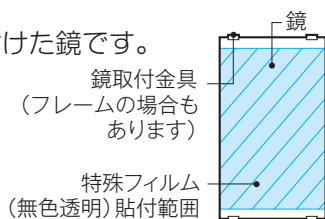

### お願い

- 鏡に物をぶついたり、たいたりしないでください。  
割れるおそれがあります。

## クリンミラー

- ご使用前にシャワーをかけてください。  
しばらく特殊フィルム表面に水のまくがとどまり、  
くもり止め効果が現れるとともに汚れが付きにくく  
なります。

### アドバイス

- ご使用後もシャワーをかけましょう。早  
めに汚れを落とすことで、汚れがこびりつき  
にくくなります。

### お願い

- 無色透明の特殊フィルムをはがさないでください。
- 特殊フィルムの性能が落ちた場合、普通の鏡として  
ご使用いただけます。
- 特殊フィルムの貼り替えはできません。
- 毛染め液が付いてしまったときは、すぐに中性洗剤  
で洗い流してください。

### 割り込み

### Q&A

Q. 鏡がくもるのはなぜでしょうか。  
また、くもらないようにする方  
法はありませんか。

- A. 鏡のくもりは、入浴中の温かい空気に含まれる水分が冷たい  
鏡の表面にふれ、水滴となって現れる現象です。この水滴  
の粒が鏡を見づらくさせるのです。  
一般タイプの鏡の場合は、石けん水を含んだタオルで鏡の  
表面をふいていただくと水膜ができ、一時的にくもりを  
抑えることができますのでお試しください。

# 器具類を使う①

## 専用取扱説明書の確認

以下の機器は専用の取扱説明書をご用意していますので、使い方はそれぞれの取扱説明書をご覧ください。



換気扇 暖房換気乾燥機 バステレビ

給湯器やジェットバスその他の機器についても、専用の取扱説明書がある場合は、よくお読みになって正しくご使用ください。

### お願い

- 各棚(1段ごと)に で表示した以上のものを置かないでください。特にワイヤーラック(コーナー型)は、平均的にものを置いてください。置くものの重さが限度を超えたり、かたよって置くと変形や破損の原因になり、置いているものが落下してけがをするおそれがあります。
- 棚にぶら下がったり、強く引っばらないでください。破損したり、転倒などで、けがをするおそれがあります。
- クレンジングオイルなどの洗顔料や整髪料、バスオイルなどの入浴剤や洗剤を置く場合、液だれがないよう、ふきとって置いてください。液に含まれる成分が棚を傷めるおそれがあります。
- さびやすいものを棚に放置しないでください。もらいさびにより、さびがとれなくなるおそれがあります。

## 収納棚

- ワイドシェルフ 3kgまで
- プレーンシェルフ 5kgまで
- フロントシェルフ 2kgまで
- ワイヤーラック(浅型) 3kgまで
- ワイヤーラック(深型) 3kgまで
- ワイヤーラック(平型) 3kgまで
- ワイヤーボトルラック 3kgまで
- ワイヤーラック(コーナー型) 6kgまで

### アドバイス

ワイヤーラックは、水切れの良い構造となっています。高さのあるシャンプーボトルなどで底部面積が小さいもの(直径6cm以下程度)を浅型タイプに置いた場合、不安定になることがあります。また、コーナー型の場合は、深さはありますが、ワイヤーの間隔が広がっています。もし、ボトルの底部がだ円形状であれば、長い側をワイヤーと直交させる向きで置く方が安定します。お使いになるボトルでお試しの上、ご使用ください。

# 器具類を使う②

## マグネットでつけるワイヤーラック

マグネットで、用途に合わせて、設置箇所を変えられます。

- マグネットでつけるワイヤーラック (浅型)

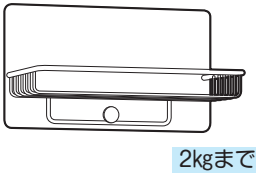

- マグネットでつけるワイヤーラック (深型)

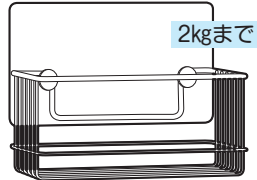

- マグネットでつけるワイヤーラック (平型)

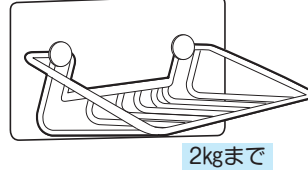

- マグネットでつけるワイヤーボトル掛け

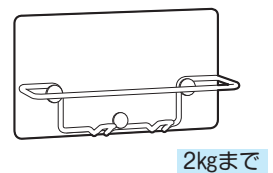

### 警告



ペースメーカーなど体内に磁性金属のある方は、マグネットタイプを使用しないでください。

医療機器の正常な動作を損なうおそれがあります。



電子機器 (バスタテレビ等) や、磁気カードなどの磁気の影響を受ける可能性のあるものには近づけないでください。

正常な動作を損なうおそれがあります。

### 注意



マグネットタイプは落下するおそれがあります。

- 手を着く、S字フックを掛けるなど、ラックの先端に荷重をかけないでください。
- 高所に取り付けないでください。
- ラックにポンプ式のボトルを乗せたままボトルを押して液体を出さないでください。
- 貴重品、壊れやすいもの、刃物などを収納しないでください。
- 手を広げるなどした際に障害になる位置に取り付けないでください。
- 開き戸や折戸を開いたときに干渉する位置に取り付けないでください。
- 壁目地部など凸凹のある面に取り付けないでください。

## クリンかるわざシェルフ

- クリンかるわざシェルフは取り外すことができます。

取り外し、取り付けの方法は、お手入れのページをご覧ください。  59ページ

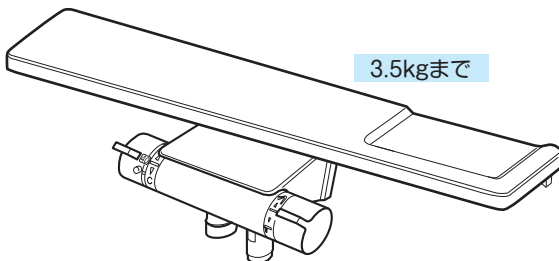

凹み部分にメガネなどの小物を置く事ができます。

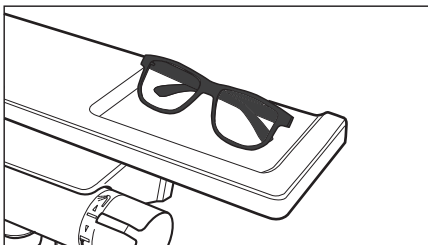

### 注意



クリンかるわざシェルフは、棚全体で3.5kg以下のものを置いて使用する。

置くものの重さが限度を超えたり、先端に過度な荷重をかけると変形や破損の原因になり、置いているものが落下してけがをするおそれがあります。

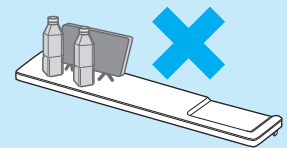
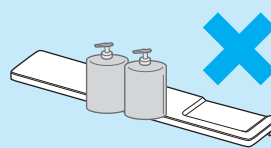

# 器具類を使う②

## マグネットでつけるワイヤーラック

マグネットで、用途に合わせて、設置箇所を変えられます。

- マグネットでつけるワイヤーラック (浅型)

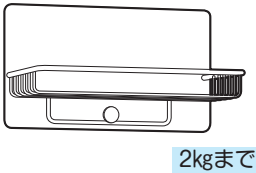

- マグネットでつけるワイヤーラック (深型)

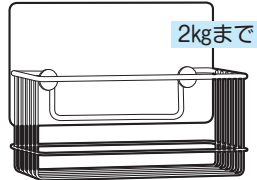

- マグネットでつけるワイヤーラック (平型)

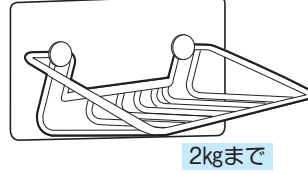

- マグネットでつけるワイヤーボトル掛け

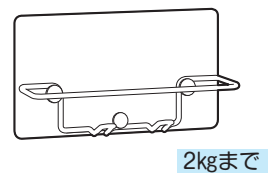

### 警告



ペースメーカーなど体内に磁性金属のある方は、マグネットタイプを使用しないでください。

医療機器の正常な動作を損なうおそれがあります。



電子機器 (バスタテレビ等) や、磁気カードなどの磁気の影響を受ける可能性のあるものには近づけないでください。

正常な動作を損なうおそれがあります。

### 注意



マグネットタイプは落下するおそれがあります。

- 手を着く、S字フックを掛けるなど、ラックの先端に荷重をかけないでください。
- 高所に取り付けないでください。
- ラックにポンプ式のボトルを乗せたままボトルを押して液体を出さないでください。
- 貴重品、壊れやすいもの、刃物などを収納しないでください。
- 手を広げるなどした際に障害になる位置に取り付けないでください。
- 開き戸や折戸を開いたときに干渉する位置に取り付けないでください。
- 壁目地部など凸凹のある面に取り付けないでください。

## クリンかるわざシェルフ

- クリンかるわざシェルフは取り外すことができます。

取り外し、取り付けの方法は、お手入れのページをご覧ください。  58ページ

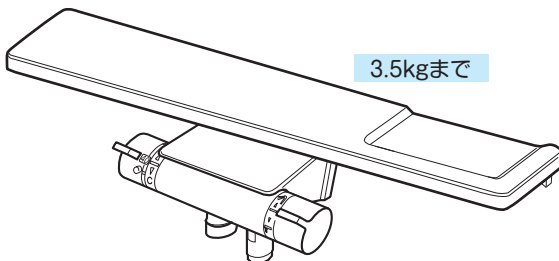

凹み部分にメガネなどの小物を置く事ができます。

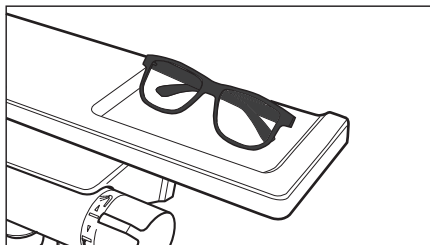

### 注意



クリンかるわざシェルフは、棚全体で3.5kg以下のものを置いて使用する。

置くものの重さが限度を超えたり、先端に過度な荷重をかけると変形や破損の原因になり、置いているものが落下してけがをするおそれがあります。

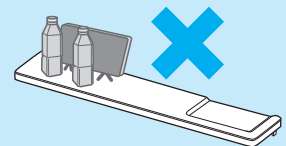
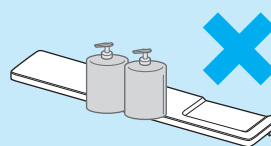



# 器具類を使う③

## タオル掛け

タオル掛けのフック付タイプは、ブラシなどの小物を下げて使用できます。

- ワイヤータオル掛け
- フック付きタオル掛け

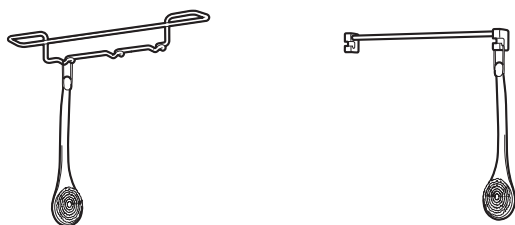

### ⚠️ 注意

- ⊘ タオル掛けにつかまり立ち上がったたり、ぶら下がったりしない  
破損したり、転倒などでけがをするおそれがあります。

### お願い

- タオル掛けに1kg以上のものを掛けないでください。  
変形や破損の原因になります。

## ランドリーパイプ

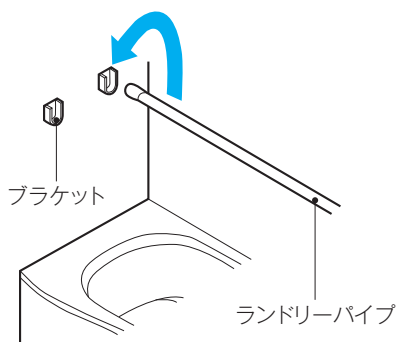

### ⚠️ 注意

- ⊘ ランドリーパイプにぶら下がらない  
破損したり、転倒などでけがをするおそれがあります。

### お願い

- ランドリーパイプに10kg以上のものを掛けないでください。  
パイプが外れるおそれがあります。

## シャワーフック付握りバー

シャワーフック付握りバーは、シャワーフックが上下スライドして、使いやすい位置に高さや角度を調整できます。

- サイドフックタイプ

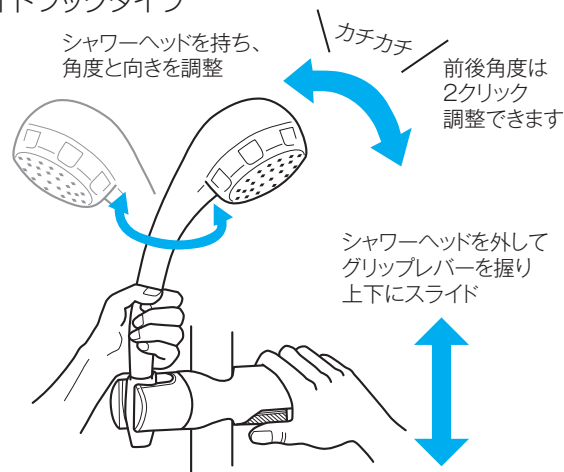

### お願い

- シャワーフックにつかまり、立ち上がったりしないでください。  
無理な力が加わり、上下に動き転倒などでけがをするおそれがあります。
- 上下移動は必ずグリップレバーを握って行ってください。  
無理な力で移動させるとスライド機構の破損の原因になります。
- シャワーヘッドを引っ掛ける際は、シャワーフックにしっかりと掛かったか確認してください。  
シャワーヘッドを落としてけがをするおそれがあります。
- シャワーフックを鏡にぶつけないでください。
- 角度調整はゆっくり行ってください。
- シャワーの勢いが強い場合は、吐水量を調整してご使用ください。  
シャワーの勢いで角度や向きが変わったり外れたりするおそれがあります。
- バーに付着したシャンプー・リンス・洗剤などは十分に洗い流してからご使用ください。  
付着したまま使用されますと、フックの保持力が弱まるおそれがあります。
- シャワーヘッドからの水垂れが気になる場合は、前後角度を調整してください。

# 器具類を使う④

## 照明



### 警告



照明器具にタオルなどを掛けない  
過熱して、火災の原因になるおそれがあります。

照明器具のカバー(グローブ)を外し  
たり、破損したまま使わない  
感電したり、電球が割れてけがをするお  
それがあります。

LEDランプのLED素子にはバラツキがあるため、  
同じ形式でも光の色、明るさが異なることがあります。

### お願い

- 器具の改造や部品の交換は行わないでください。  
落下、感電、火災などの原因となります。
- ランプを外したまま、使用しないでください。  
感電、火災などの原因となります。
- 点灯中及び消灯後しばらくは高温になっていますので、照明には手を触れないでください。  
やけどの原因となります。
- LED仕様の照明を長時間見つめないでください。  
目がチラつくことがあります。
- 照明には直接水やお湯を  
かけないでください。  
故障の原因となります。



## 調色調光ダウンライト

### 専用取扱説明書の確認

調色調光ダウンライトは専用の取扱説明書をご用意  
しています。よくお読みになって正しくご使用くだ  
さい。



調光器付  
スイッチタイプ



調光器付スイッチ

### 調光器付スイッチの使い方



ボリュームつまみ

明るさを調節(調光)します。

スイッチ

点灯・消灯、点灯色(電球色⇔白屋色)の  
切替をします。

点灯色の切替は、スイッチの操作  
(ON/OFF)を約1秒を目安に行ってください。

# カウンターを使う①

## 各部のなまえ

- クリンかるわざカウンター
- ベーシックカウンター

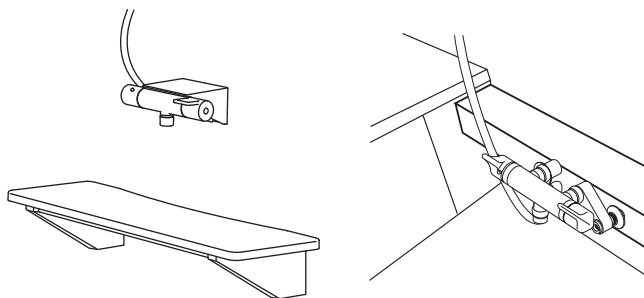

## 使い方

- ホースフック

カウンターの横にホースフックがあるタイプでは、シャワーホースをホースフックに掛けてまとめることができ、カウンターまわりのスペースをすっきり使えます。

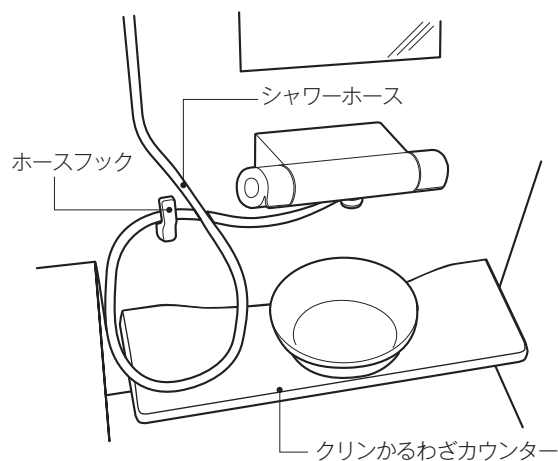

カウンターにおさまらない大きな洗面器は不安定になりますので、直径28cm以下の洗面器をご使用ください。

# カウンターを使う②

## 使い方

- クリンかるわざカウンター  
カウンターは取り外すことができます。

取り外し、取り付けの方法は、お手入れのページをご覧ください。  48ページ

### 洗い場でカウンターとして使用

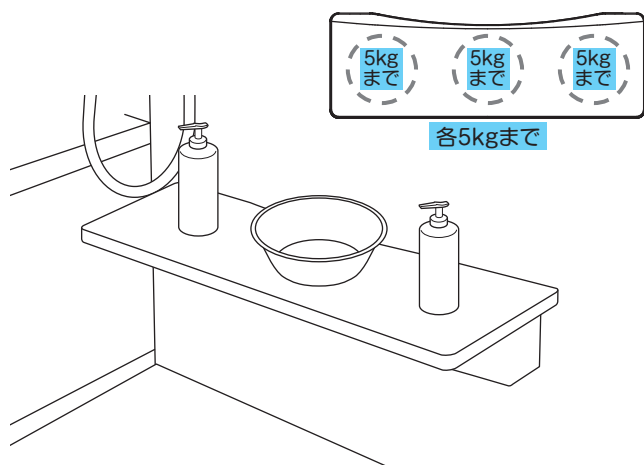

### 浴槽の上に置いてトレイとして使用

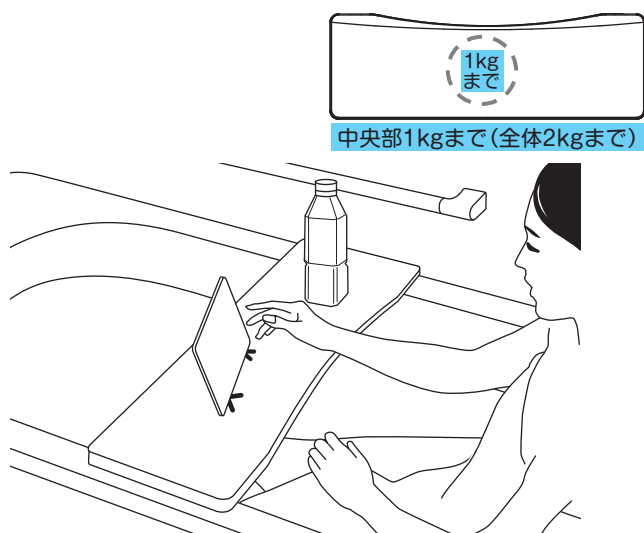

浴槽がコレンテワイドの時は浴槽上のトレイとしてご使用できません。

## ⚠ 注意

- ⊘ カウンターやトレイとして使用した際、腰掛けたり、乗ったり、手をついて体重をかけたりしない。  
破損したり、足をすべらせてけがをするおそれがあります。

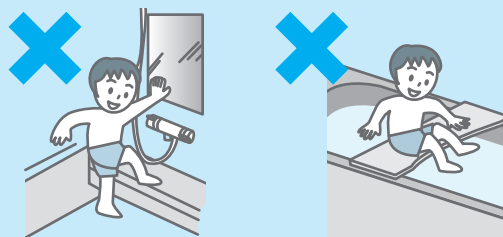

- ❗ カウンターや浴槽の上のトレイは、 で表示した以下のものを置いて使用する。  
置くものの重さが限度を超えると、変形や破損の原因になり、置いているものが落下してけがをするおそれがあります。(特に中央部)

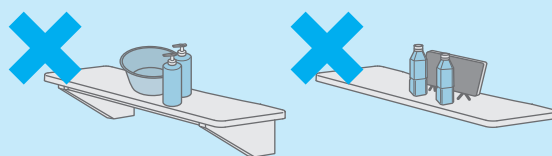

## お願い

- クレンジングオイルなどの洗顔料や整髪料、バスオイルなどの入浴剤や洗剤を置く場合、液だれがないよう洗い流して置いてください。またカウンターの表面に液体が付いたときは、洗い流して残らないようにしてください。  
液に含まれる成分がカウンターを傷めるおそれがあります。

- さびやすいものをカウンターの上に放置しないでください。

もらいさびにより、さびがとれなくなるおそれがあります。

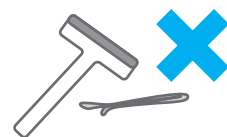

- 洗面器が落下するおそれがある為、洗面器はカウンター中央でご使用ください。  
裏に滑り止め(ゴム)が付いた洗面器は、滑りにくく、おすすめです。

# ドアを開閉する①

ご使用にあたってのお願い

## 注意



ドアに勢い良く水をかけない  
水漏れのおそれがあります。



ドアのパッキンが切れたり、外れたまま  
使わない  
水漏れのおそれがあります。

ドアの開閉は  
勢いよくしないで

ドアを勢いよく開閉したり無理な力を加えたり  
しないでください。

手や足を挟んでけがをしたり、バスルーム外に水や  
お湯が出るおそれがあります。

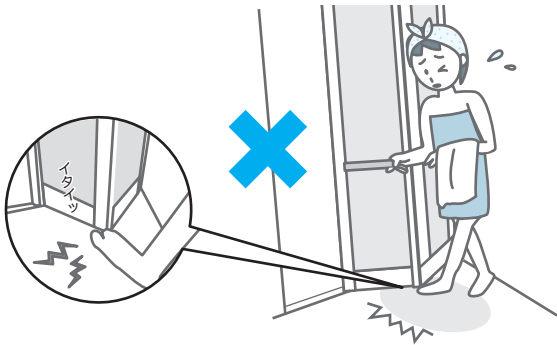

ドアのつまみ(ロック)に  
シャワーをかけないで

ドアのつまみ(ロック)にシャワーをかけないで  
ください。

ロックの故障原因になるおそれがあります。

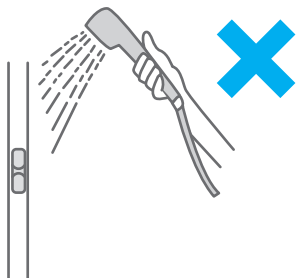

ハンドル(引手)に  
体重をかけないで

ドアのハンドルや引手に体重をかけたり、お子  
さまがぶら下がったりしないでください。  
ドアが外れ、けがをするおそれがあります。



ドアにずっと  
寄りかからないで

ドアにずっと寄りかからないでください。

ドアの面材(樹脂の部分)が変形したり、割れてけが  
をするおそれがあります。



### アドバイス

小さいお子さまがいる  
ご家庭ではバスルームをご  
使用にならないとき、脱衣  
室側から施錠しておくとし、お  
子さま1人で入りにくくなり  
ますので、ご活用ください。

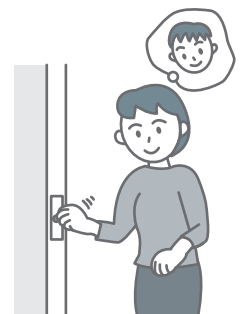

# ドアを開閉する②

## 2枚引戸

### ロック(施錠)する

- バスルームからの施錠と解錠

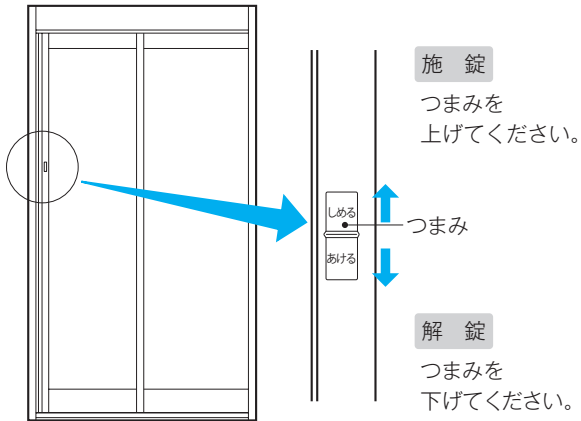

- 脱衣室側からの施錠と解錠(非常救出時)

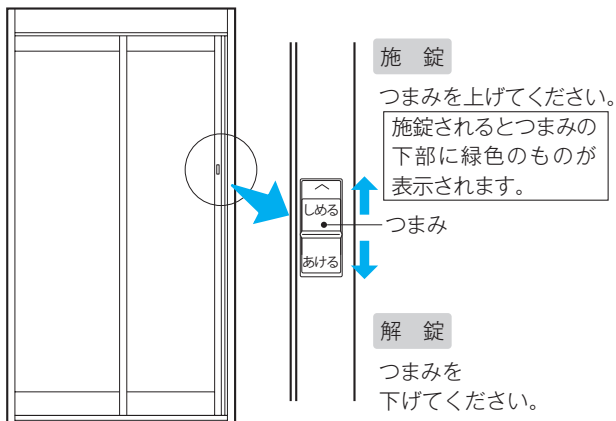

### ドアを取り外す

非常時は脱衣室側よりドアを取り外すことができます。

#### 取り外し方

- ①ロック(つまみ)を解錠します。
- ②はずれ止めを降ろします。

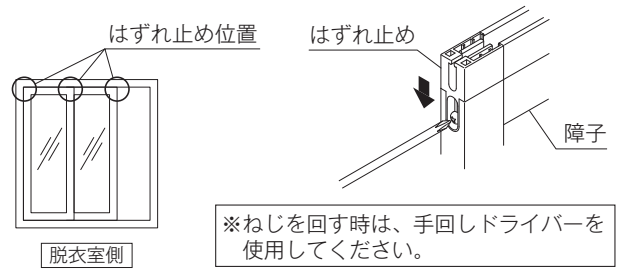

- ③ドアを持ち、押し上げながら下のレールから外して、ドアを1枚ずつ引き抜いてください。

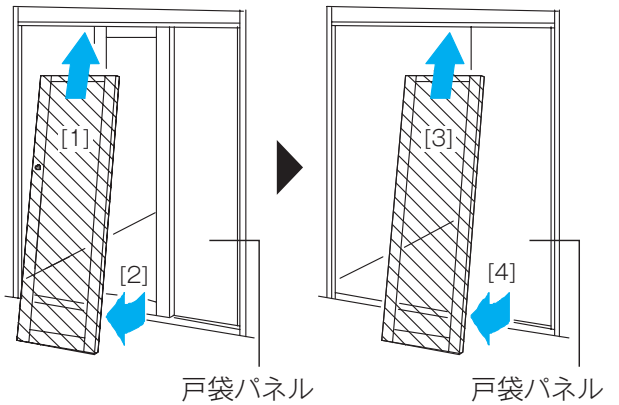

#### 取り付け方

取り付けは逆の手順で行ってください。  
ドアの面材と枠に段差があるほうが脱衣室側になります。

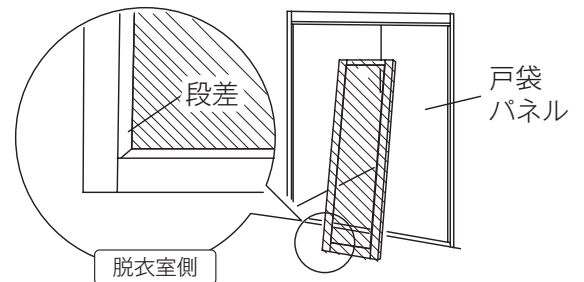

ドアがレールに乗っていることを確認した状態で、  
ドアを支えながら軽く開閉し、扉がスムーズに動く  
ことを確認してください。

# ドアを開閉する③

## 片引戸

### ロック(施錠)する

- バスルームからの施錠と解錠

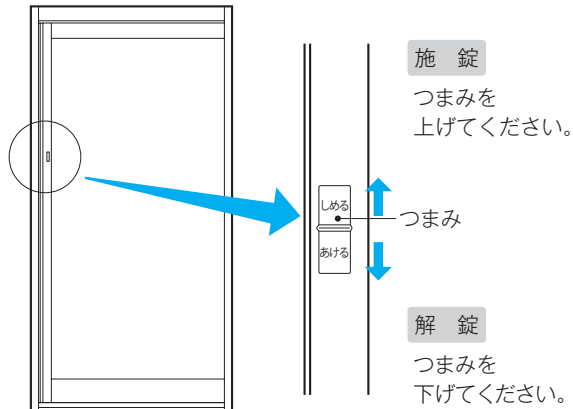

- 脱衣室側からの施錠と解錠(非常救出時)

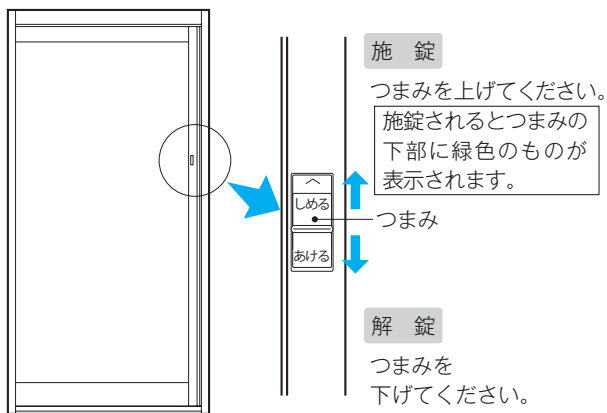

### ドアを取り外す

非常時は脱衣室側よりドアを取り外すことができます。

#### 取り外し方

- ①ロック(つまみ)を解錠します。
- ②はずれ止めを降ろします。

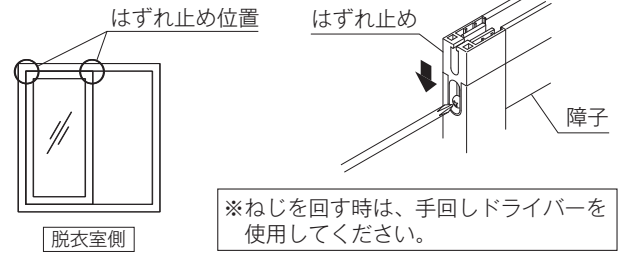

- ③ドアを持ち、下部をいためないよう、ドアを上方向に強く持ち上げながら外してください。

外したドアをいためないよう静かに置き、置いた状態では引きずらないでください。

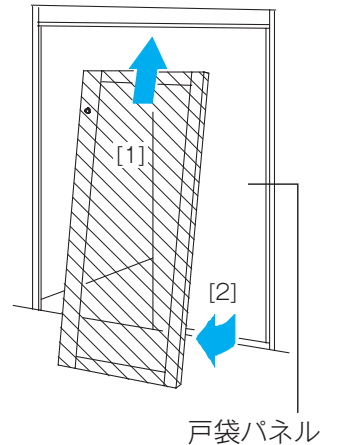

#### 取り付け方

取り付けは逆の手順で行ってください。

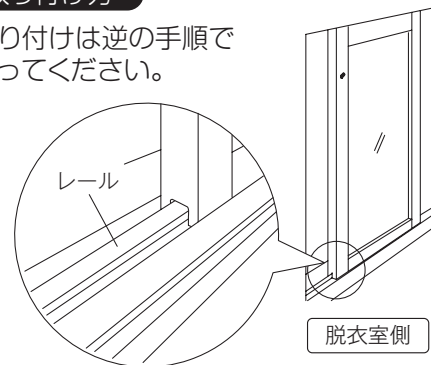

ドアがレールに乗っていることを確認した状態で、ドアを支えながら軽く開閉し、扉がスムーズに動くことを確認してください。

### ご使用にあたって

ドアを閉めている状態で、浴室側からレールにシャワーをかけると、脱衣室側からでもレールに水が流れるのが見えることがあります。

# ドアを開閉する④

## 開き戸

### ロック(施錠)する

#### 開き戸(ガラリなし)

##### ●バスルームからの施錠と解錠

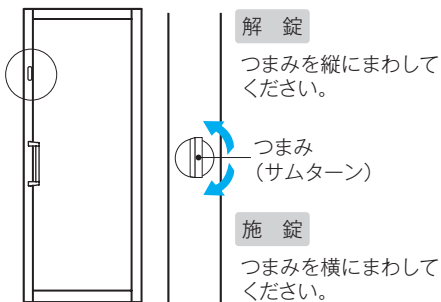

##### ●脱衣室側からの施錠と解錠(非常救出時)

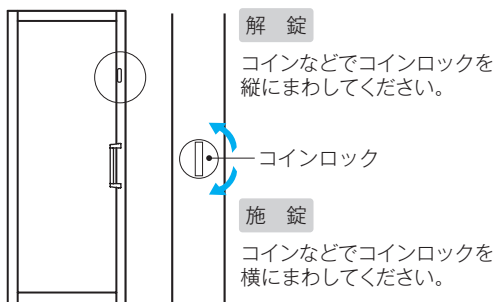

#### 框戸(ガラリあり)

##### ●バスルームからの施錠と解錠

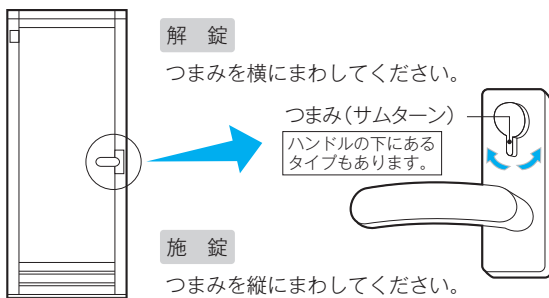

つまみを横にしたままドアを閉めると、鍵がかかってしまいます。バスルームから出るときには気をつけてください。

##### ●脱衣室側からの施錠と解錠(非常救出時)

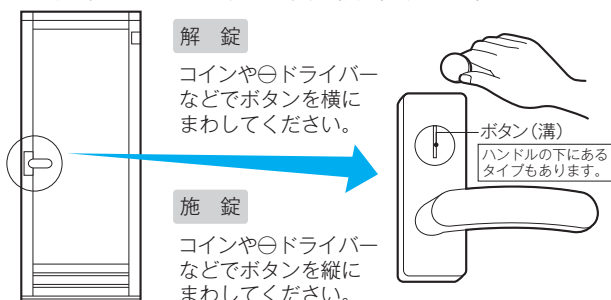

### ドアを取り外す

非常時は脱衣室側よりドアを取り外すことができます。

#### 取り外し方

①ロック(つまみ)を解錠します。

②ドアのハンドルを持ちながらドア吊り元上部のつまみをゆっくり下げてください。

③つまみを下げたままドア上部をバスルーム内側に少し倒し、ドアのピボットをドア枠の穴から取り外してください。

④両手でしっかりとドアを持ち、脱衣室側に取り外してください。その際、アームストッパーは持ち上げてください。



#### 取り付け方

取り付けは逆の手順で行ってください。

### ⚠ 注意

⊘ 非常時以外はドア吊り元のつまみに触らないでください。

### ドア開閉の調節

●ドアが完全に閉まらず自然に開いてしまったり、閉まりにくいときは、ドアのラッチ(ボール状)の出っ張り、ドア枠のラッチ受けの位置を調整してください。

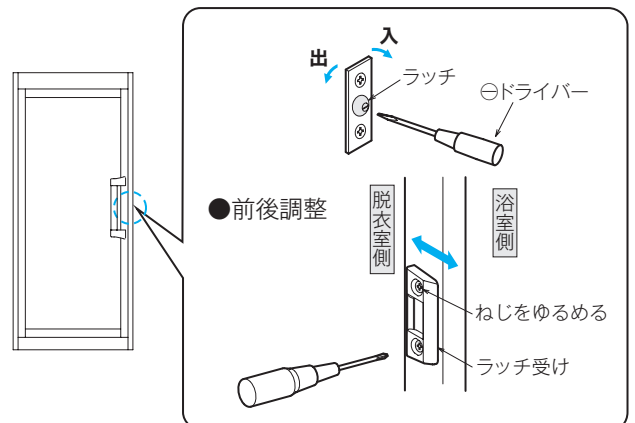

👉 詳しくは54ページをご覧ください。



# ドアを開閉する⑤

## 折戸

使い方

### ロックする(施錠と解錠)

- ガラリなし

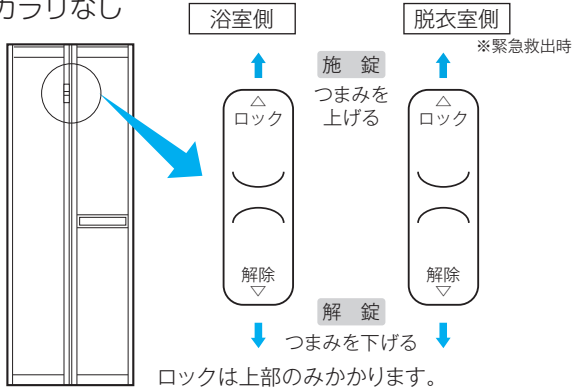

- ガラリあり

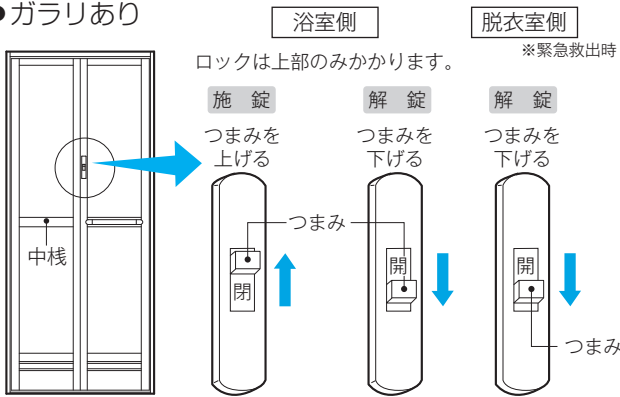

必ずドアを閉めた状態でつまみを操作してください。

### ドアを取り外す

非常時は脱衣室側よりドアを取り外すことができます。

- ①ロック(つまみ)を解錠します。
- ②○で囲んだ部分のつまみ(2ヶ所)を下げながらドア上部をバスルーム側に倒してください。その際ドア上部は片方ずつ外してください。
- ③ドアを折りたたみ、両手でしっかりと持ち、脱衣室側に取り外してください。

非常時以外はつまみに触らないでください。

### ドア開閉の調節

- 開閉力調節方法

開閉が軽すぎるまたは重すぎる場合は図のねじをゆるめて上下に調整してください。調整後はねじを確実にしめてください。(ガラリなしの場合)

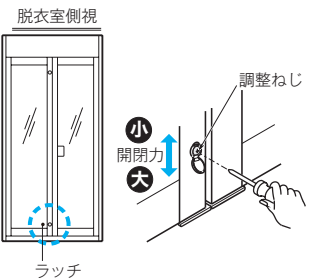

詳しくは53ページをご覧ください。

### ドアを取り付ける

- ①吊り元側下部回転軸部品を図の向きにし、レール端部切欠きにはめ込んでください。
- ②可動側の戸車をレールにはめ込んでください。

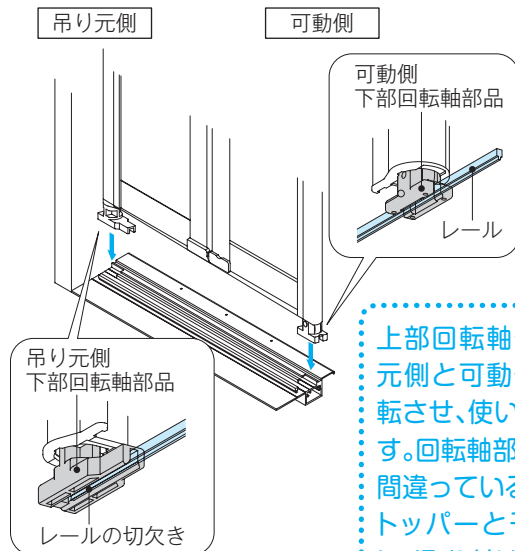

上部回転軸部品は吊り元側と可動側を90°回転させ、使い分けをします。回転軸部品の向きが間違っていると、上枠ストッパーと干渉して正しく取り付けできません。

- ③吊り元側上部回転軸部品を図の向きにし、レール端部切欠きにはめ込んでください。
- ④ドアを10°以下に開いた状態で、可動側上部回転軸部品を図のようにレールにはめ込んでください。

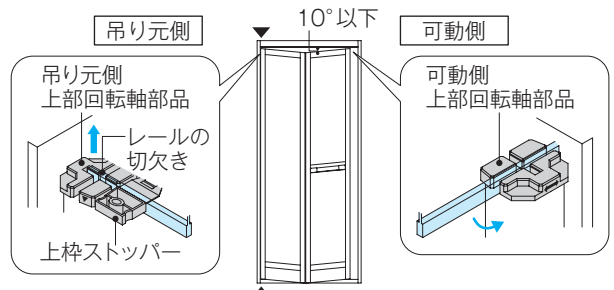

- ⑤ドア取り付け後、各回転軸部品の向きを確認してください。

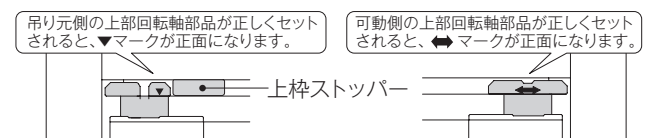

ドアを取り付けた後は必ず開閉動作の確認をしてください。

# 換気する

## 換気の心がけ

バスルームを蒸気のこもったままにしておくと、悪臭やかびなどの発生原因になります。また、バスルームの傷みが早くなることもありますので、換気、乾燥を心がけましょう。

### 換気は3時間を目安に

不十分な換気はかびの原因になります。入浴後、換気扇を3時間を目安に運転してください。

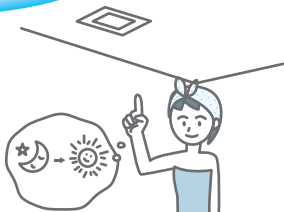

24時間換気に対応していない換気扇で24時間の換気運転をすると、換気扇のご使用年数が極端に短くなります。専用の取扱説明書もあわせてお読みになって、ご使用ください。

### 風呂フタはこまめに置いて

浴槽にお湯がある時は必ず風呂フタをして換気してください。入浴中以外はこまめに風呂フタを使用しましょう。

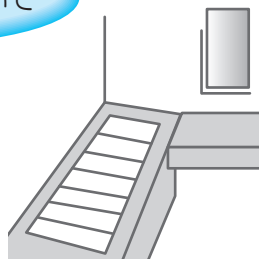

床面、天井および浴槽の表面に付いた水滴は、換気扇をまわしても、湿度の高い雨の日や寒い冬の日等には取れないことがありますのでご了承ください。特に床の凹凸パターン等に一部水滴が残りますのでご了承ください。

## 専用説明書の確認

換気扇、暖房換気乾燥機は専用の取扱説明書をご用意しています。使い方などはそれぞれの取扱説明書をご覧ください。



暖房換気乾燥機の場合



換気扇の場合

換気扇、暖房換気乾燥機はこの他のタイプが使用される場合があります。

### 入浴中の換気は避けて

換気扇内で発生した結露水が落ちてきたり、ドアのガラリから脱衣室の空気が流れ込み寒く感じる場合がありますので、入浴中の換気は避けてください。



24時間換気を行っている場合は、入浴後に必ずスイッチを入れて24時間換気を続けてください。

### 入浴後は水をかけて

最後に入浴した人が壁や床に冷水のシャワーをかけておくと、こもっていた蒸気が冷えて、換気効率が上がります。



### 割り込み

## Q & A

Q. 換気していればかびは発生しませんか。

A. かびは温度、水分、栄養源の3点が揃うと繁殖するので、換気だけでかびの発生を抑えることはできません。かびの栄養源になるバスルームの汚れを取り除いてから、湿気を防ぐための換気をすることが、かびの発生を抑えるポイントになります。かびが生えない清潔なバスルームを保つには、こまめなお手入れと十分な換気を心がけましょう。

【かびが発生する3大要素】

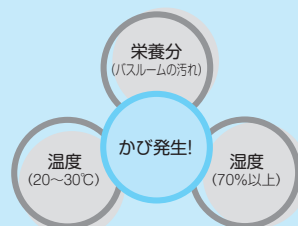

# 快適に使っていただくために

## 床・浴槽・カウンター・窓接続枠

### お願い

- おもちゃや硬いものでこすったり、ひきずったり、重くて硬いものを落さないでください。傷が付いたり、破損するおそれがあります。

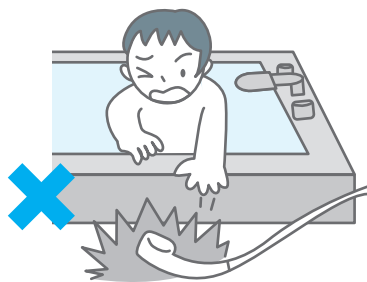

- ヘアピンやカミソリの刃などを置いたままにしないでください。もらいさびがつくおそれがあります。
- 浴槽に熱湯(60℃以上)を入れないでください。表面が変色したり傷む原因になります。

## クリンジョイント(目地)・コーキング・ドアパッキン

### お願い

- 床、壁、浴槽、天井などの継目部分にあるクリンジョイント(目地)やコーキング、ドアパッキンを傷つけたり、切ったり、取り外したりしないでください。

水漏れのおそれがあります。



- 入浴後、クリンジョイント(目地)やコーキング、ドアパッキンにかびなどが生えないよう換気してください。お手入れで取れないかびがついた場合は、クリンジョイント(目地)やパッキンの交換またはコーキングの打ち直しが必要になります。

## 壁・天井・ドア

### お願い

- 硬いものでこすったり、たたいたりしないでください。

傷が付き破損するおそれがあります。



- 壁、天井への穴あけ、釘打ちなどは絶対にしないでください。
- 壁面に吸盤付の石けん受けなどを取り付けしないでください。吸盤が壁面を変色させることがあります。吸盤が直接壁面に触れないように注意してください。

## その他

### お願い

- 折戸のパネルを開け閉めする際、摺動性が悪く、重い場合はお買い上げの販売店またはサービス網一覧表の窓口にご相談ください。
- 部材や器具、部品などが壊れたり、不具合で使用できなくなった場合は、すぐに修理をご依頼ください。そのまましているとけがをしたり、元に戻せなくなります。
- お手入れの目的以外で、指定していない部品を取り外したり、ねじなどを緩めて、分解しないでください。元の状態に戻せない場合は、本来の機能・強度に戻らず、故障の原因になります。
- バスルーム内でタバコを吸ったり、その他の火気(コンロ、ストーブなど)を使用しないでください。火災、コゲなどの原因になります。
- 毛染液、染料を使ったあとは軽くふき取り、すぐに洗い流してください。しみ込んで取れなくなるおそれがあります。
- シャンプーなどの洗浄剤、入浴剤は部材に残らないよう洗い流したり、ふき取ってください。液に含まれる成分が部材を傷めるおそれがあります。

# お手入れのキホン

この章ではバスルームの「お手入れのキホン」を紹介しています。  
バスルームは部材の汚れや種類によってお手入れ方法が違います。  
それぞれにあったお手入れを怠ると、傷や汚れの原因となります。  
「キホン」に応じた適切なお手入れを行ってください。

## キホン1

部分ごとの汚れを  
知りましょう。



お手入れを始める前に  
お読みください

## キホン2

洗剤と道具は  
正しく使いましょう。



## キホン3

お手入れの計画を  
立てて実践しましょう。



# お手入れのキホン①

## キホン1 部分ごとの汚れを知りましょう。

### 天井

- おもな汚れ  
ほこり、かび

**気をつけること** お手入れをしたときの天井に付いた洗剤を洗い流すためのシャワーは、換気扇などの機器にかからないようにしてください。

### 壁

- おもな汚れ  
かび、飛び散ったシャンプー

**気をつけること** 飛び散ったシャンプーなどの洗浄剤を放っておくとかびの原因になります。

### 窓接続枠

- おもな汚れ  
ほこり、かび

**気をつけること** 汚れはぬるま湯に浸した柔らかい布でふき取ってください。

### 浴槽

- おもな汚れ  
湯あか、もらいさび

**気をつけること** 硬いスポンジやブラシ、クレンザー(みがき粉)などを使うと傷が付きます。また、ヘアピンなどを置きっぱなしにすると、もらいさびが付いてしまいます。

### 排水まわり

- おもな汚れ  
髪の毛などのごみ、ぬめり

**気をつけること** 髪の毛が排水トラップにたまったままにしておくと排水しにくくなります。

### 割り込み

## Q&A

### Q. ステンレスは錆びない?

A. ステンレスは腐食耐性が高く、劣化やさびが起きにくい特性を持つ金属です。しかし、おかれた環境(塩素系のカビ取り剤、もらいさびなどの放置)によっては、劣化を早め、さびてしまうことがあります。

- ・カビ取り剤を長時間放置せず、直ぐにふき取る
- ・もらいさびは早めに落とすようにしてください。

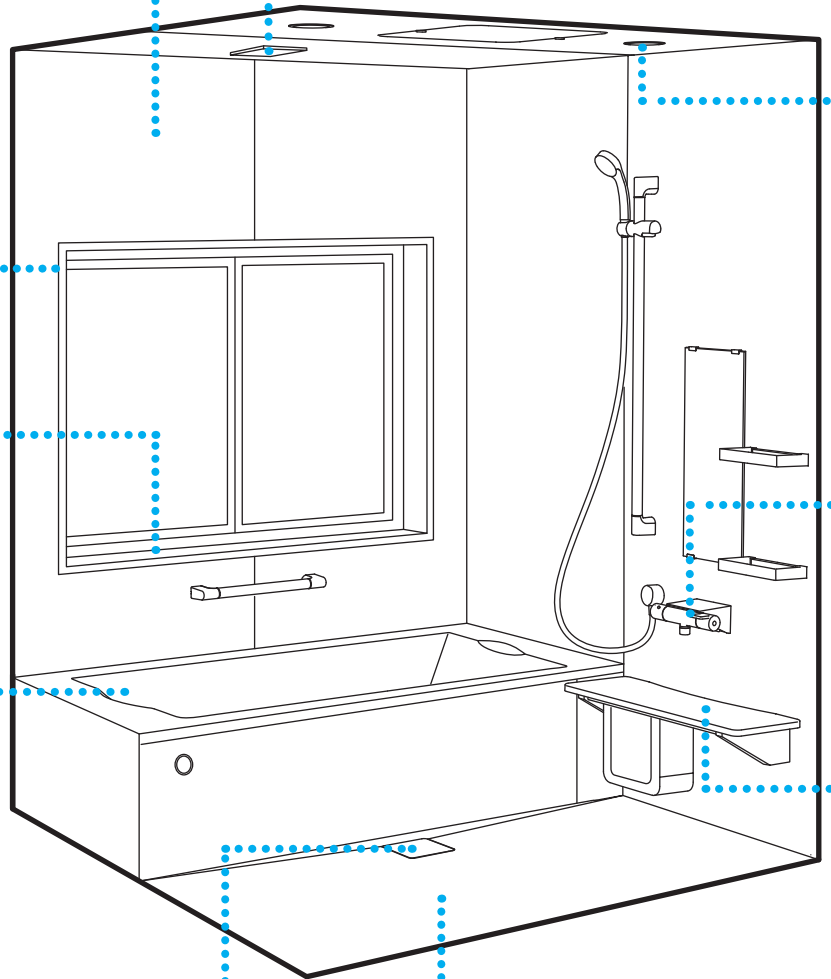

### ドア

- おもな汚れ  
かび、飛び散ったシャンプーなどの洗浄剤

**気をつけること** 飛び散ったシャンプーなどの洗浄剤を放っておくとかび、ぬめりの原因になります。パッキンにかびが生えると落ちにくくなります。

### 換気扇類

- おもな汚れ  
グリルに付くかび、フィルターのごみ

**気をつけること** グリルを外して洗うときは電源スイッチを切ってください。

### 照明

- おもな汚れ  
カバー(グローブ)に付くかび

**気をつけること** カバー(グローブ)を外して洗うときはスイッチを消してください。

### 水栓

- おもな汚れ  
水栓本体:水滴のあと・ストレーナーの目詰まり  
ホース:かび

**気をつけること** 水滴のあとはそのままにしておくとう頑固な汚れになって落としにくくなります。

### カウンター

- おもな汚れ  
水あか、シャンプーなどの洗浄剤や化粧品の液だれ

**気をつけること** シャンプーなどの洗浄剤の液だれを放っておくとかび、ぬめりの原因になります。クレンジングオイルや整髪料、アロマオイルなどの液だれを放っておくとカウンターの表面を傷めるおそれがあります。

### 床(洗い場)

- おもな汚れ  
湯あか、石けんかす  
シャンプーなどの洗浄剤

**気をつけること** 汚れがたまったままにしておくとう床の水はけが悪くなります。

### 割り込み

### Q & A

Q. 床やカウンター、鏡などに白い汚れがついて取れません…

A. 白い汚れのほとんどは、こびりついて堆積(たいせき)してしまった水あかです。いったんついてしまった水あかは、通常の浴室用洗剤ではなかなか落とせません。入浴したあとは、水あかを予防するために水気をふき取って、水あかがこびりつかないようにしてください。

### 器具類

- おもな汚れ  
水滴のあと、かび

**気をつけること** 器具を壁に取り付けた部分にたまる水分やほこりを放っておくと頑固な汚れの原因になります。

### 鏡

- おもな汚れ  
飛び散ったシャンプー、水滴のあと

**気をつけること** 飛び散ったシャンプーなどの洗浄剤を放っておくと水あかの原因になります。

### クリンジョイント(目地)・コーキング部

- おもな汚れ  
かび、水あか

**気をつけること** 石けんかすなどの汚れを放っておくと、かびが生える原因になります。また、お手入れで取れないかびがついた場合は、クリンジョイント(目地)の交換またはコーキングの打ち直しが必要になります。

### 収納棚

- おもな汚れ  
水あか、シャンプーなど洗浄剤や化粧品の液だれ

**気をつけること** シャンプーなどの洗浄剤の液だれを放っておくとかび、ぬめりの原因になります。クレンジングオイルや整髪料、アロマオイルなどの入浴剤の液だれを放っておくと棚を傷めるおそれがあります。

# お手入れのキホン②

## キホン2 洗剤と道具は正しく使いましょう

### 洗剤

洗剤はおもに界面活性剤のはたらきで汚れを化学的に分解し落とします。

クレンザーなどのみがき粉は化学的な分解で落ちない汚れを落とすために使用します。

汚れの種類にあわせて使いわけてください。

#### ●浴室用中性洗剤



皮脂や石けんかすの付きやすいところ(浴槽、床、壁など)のお掃除に使用します。

#### お願い

#### ●洗剤を使用した後は、洗剤の成分が残らないよう確実に洗い流してください。

中性と表示されている洗剤でも、溶剤が成分として含まれているものがあり、その成分を付着したまま放置しておく、浴槽や浴槽エプロン、棚や排水栓のパッキンなど各種樹脂製品を傷め、変色や割れの原因となります。

#### ●浴室用クリームクレンザー



(おふろのルックみがき洗い:ライオン)  
床や鏡にこびり付いてしまった汚れを落とすために使用します。

「おふろのルックみがき洗い」以外は使わないでください。また、他の部材には使用しないでください。

#### お願い

#### 洗剤の扱いは慎重に…

洗剤は使い方を間違えると部材を傷めたり、人の体に有毒なものになってしまいます。気をつけて使いましょう。



使う前には必ず容器の説明書を読んでください。

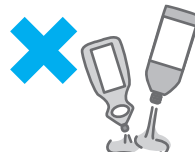

洗剤は混ぜて使わないでください。



使うときはゴム手袋をしてください。

### 注意



固形または粉末の塩素系洗浄剤・漂白剤は、使ったり近づけたりしない

金属やゴムが腐食・劣化して水漏れの原因になります。



ブラック色の部材(カウンター、換気扇グリルなど)は強くこすらない。

白いふきあとが残ることがあります。

### 注意



かび取り剤(漂白剤)

塩素系のかび取り剤は、頻繁に使う必要などきだけにしてください。また、必ず製品の注意事項を読み正しくご使用ください。特にパッキン、クリンジョイント(目地)コーキング材などバスルームの樹脂部分に長時間付着させないようにしてください。なお、メッキ部分や金属部品、除菌楽すてヘアキャッチャー・除菌排水口へは使用しないでください。さびてしまうことがあります。



### 使ってはいけない洗剤

次の洗剤・薬品は部品を傷めてしまうので使わないでください。

- みがき粉などの粒子の粗い洗剤
- シンナー ●酸性・アルカリ性の洗剤
- ベンジン ●漂白剤 ●重曹
- 激泡タイプのアルカリ性洗剤
- セスキ炭酸ソーダ ●酸素系漂白剤
- クエン酸※

※除菌楽すてヘアキャッチャー、除菌排水口の部品は除きます。 チェック! 46ページ



## お掃除道具

バスルームの素材にあわないお掃除道具を使うと、表面に傷がついたり、故障の原因になります。部位ごとに適した道具を揃えてください。

### ●柔らかいスポンジ

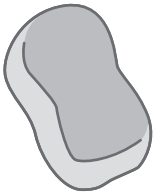

いちばんよく使います。浴槽のような大きな部品をお掃除するには、手に余るくらい大きなものが便利です。台所で使う、裏面にナイロンたわしがあるものや、研磨剤が入ったものは使わないでください。

### ●毛先が樹脂のブラシ



床全体を洗うときに使います。

壁・浴槽など床以外の部分に使用しないでください。

### ●柄のついたスポンジ



天井などの手の届かないところのお手入れに使います。

### ●割りばし

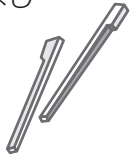

ドアの下枠にたまった汚れをかき出したり、とり除くために使います。

### ●ゴム手袋



手を保護するために使います。洗剤を使うときは必ず用意してください。

### ●歯ブラシ



水栓のストレーナーなど小さな部品を掃除するときに使います。使い古して捨てる直前の、毛先がはみ出しているものが最適です。

クリンジョイント(目地)やコーキング、ドアのパッキンなどに使用しないでください。

### ●柔らかい布 (古タオル)

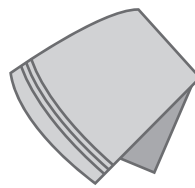

水栓本体を磨いたり、照明のカバー(グローブ)や、機器のリモコンパネルを拭いたりするときに使います。

### 使ってはいけないお掃除道具

頑固な汚れは、たわしのような硬い毛先のブラシ類でゴシゴシこすってしまいがちですが、部材の表面を傷つけてしまうので、使わないでください。また、洗剤を使わず水だけで汚れを落とす高機能スポンジ(メラミンフォーム製スポンジ)は、長く使うと光沢がなくなってしまうので、使わないようにしてください。

#### ●ナイロン・スチールたわし

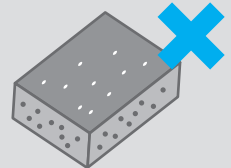

#### ●たわし

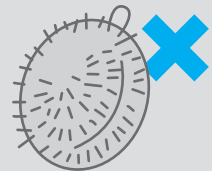

#### ●高機能スポンジ (メラミンフォーム製スポンジ)

#### ●研磨剤入りスポンジ

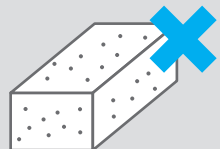

### 使ってはいけないお掃除機器

#### ●高圧洗浄機



高圧な水によって部品がずれて水漏れすることがあります。

#### ●スチーム洗浄機



高温の蒸気によって部品が変形する事があります。



# お手入れのキホン③

## キホン3 お手入れの計画を立てて実践しましょう

お掃除の秘訣は早め早めの対処から。毎日のお手入れから毎年のお掃除まで、お手入れ計画を簡単に決めて、キレイなバスルームが保てるようお手入れを行ってください。

### 毎日 お手入れの心がけ

バスルームを長く  
キレイに保つために…

#### 入浴した人は…

- 入浴した人が都度シャワーでカウンターまわりの床に残っている石けんかすや皮脂、シャンプー・リンス成分を流してください。



次に入る人のためにも洗い場にシャワーをかけておきましょう。

#### 最後に入浴した人は…

- 最後に入浴した人が壁、洗い場床、ドアなどバスルーム全体に熱めのシャワーをかけて石けんかすや皮脂、シャンプー・リンス成分を流してください。



#### カビ・水あか防止のために

- 室温を下げるために、冷水のシャワーをかけたあと換気扇を3時間を目安に運転してください。



- 水あか防止のために、水気をふき取ってください。

#### その日の汚れはその日のうちに

- 浴槽の表面は柔らかいスポンジで軽くこすって皮脂などの汚れを洗い流してください。
- カウンターや収納の表面はシャンプーなど小物の液だれ・水気をふき取ってください。
- 排水口のヘアキャッチャーは、髪の毛やごみを捨ててください。

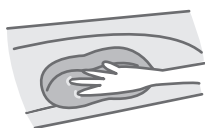

割り込み

Q&A

Q. 鏡に白い汚れがついてとれません…

A. 水あかがこびりつかないようにふだんのお手入れが大切です。白い汚れのほとんどは、こびりついて堆積してしまった水あかです。いったんついてしまった水あかは、通常の浴室用洗剤ではなかなか落とせません。入浴したあとは、水あかを予防するために水気をふき取って、水あかがこびりつかないようにしてください。

週に1度

- 壁、床、浴槽、浴槽エプロン、ドア、テラスドア用  
接続枠のカウンター、鏡などバスルーム全体の  
表面

柔らかいスポンジに  
浴室用中性洗剤を適  
量とり、石けんかす  
や皮脂などの汚れを  
洗い流す。

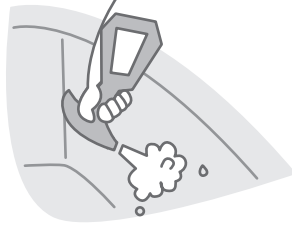

- 水栓、ドアのパッキン

柔らかい布(タオル)に浴室用中性洗剤を薄めて適量  
とり、汚れをふき取る。

月に1度

- 天井の表面

柄の長いスポンジに浴室用  
中性洗剤を適量とり、汚れを  
洗い流す。

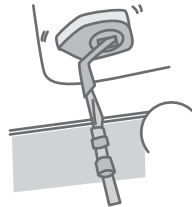

- 風呂フタの表面

柔らかいスポンジに浴室用中性洗剤を適量とり、  
汚れを洗い流す。

- タオル掛け、スライドバーなどの器具類

柔らかいスポンジに浴室用中性洗剤を適量とり、  
バーを握るようにして洗う。

- ドアの下枠(レール)やドア  
の排水溝

ドア枠の下枠(レール)にたまったごみを割りばしに  
ティッシュを巻いたものなどで取り除く

年に1度

- 換気扇類のグリル

グリルの汚れは、台所用中性洗剤を浸した布でふき取  
り、洗剤が残らないように乾いた布でよくふき取る。

- ポップアップ排水栓の押しボタン

外して、中のごみ、汚れを取り除く。

半年に1度

- 壁付照明のグローブ、ダウンライトのカバー  
ぬるま湯に浸した柔らかいタオルで汚れをふき取る。

- シャワーヘッド

シャワーヘッドのフィルターを外して、  
歯ブラシでごみや水あかを取り除く。

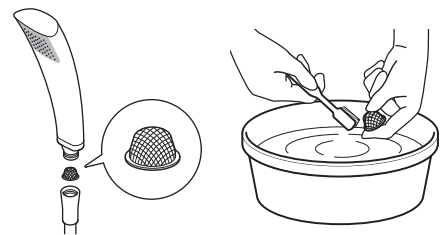

汚れてきたら

- 一般タイプの鏡・くもり止めヒーター付鏡

柔らかいスポンジに浴室用クリームクレンザーを適  
量とり、汚れを洗い流す。

- クリンミラー

浴室用クリームクレンザーは使わないでください。

- 給湯器などのリモコン表面

柔らかい布(タオル)に台所用中性洗剤を薄めて適量  
とり、汚れをふき取る。

- 洗いの床

翌朝に水たまりが残ったり、  
汚れがたまってきたら、浴  
室用中性洗剤を床全体に  
吹きかけ、2~3分おいて  
から、毛先が樹脂のブラ  
シでこすり洗い。



# 浴槽まわりのお手入れ①

## 浴槽

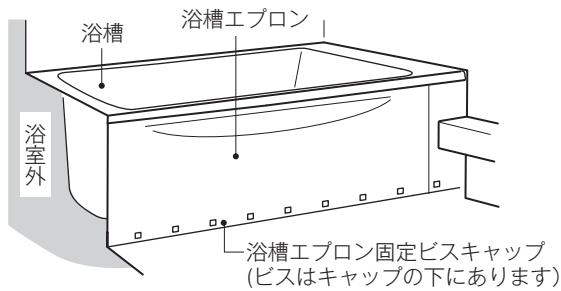

浴槽エプロンは取り外せません。

割り込み

Q & A

Q. 浴槽エプロンの下から水が流れてくるのですが…

A. 浴槽エプロン下端に水抜き穴があり、追いだき循環金具取り付け部からなんらかの原因で水漏れし、バスルーム内に排出されている可能性があります。

追いだき循環金具取り付け部の修理が必要です。お買い上げの販売店またはサービス網一覧表の窓口にご相談ください。

チェック 72ページ

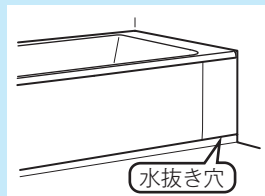

## ⚠️ 注意

⊘ 浴槽エプロン下端の水抜き穴に下から水をかけない。

水漏れのおそれがあります。

浴槽エプロン固定ビス及びキャップをはずさない。

水漏れのおそれがあります。

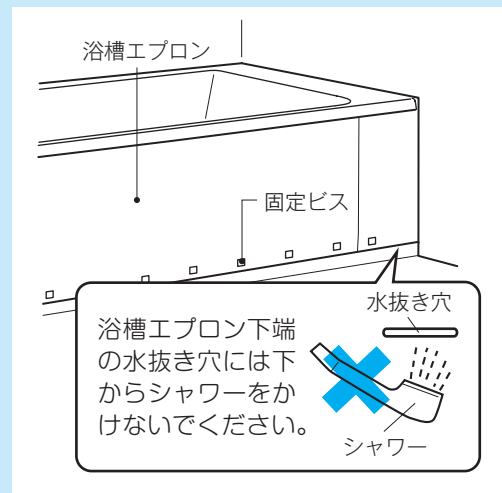

# 浴槽まわりのお手入れ②

## 浴槽・浴槽エプロン・風呂フタ

### 毎日

- 大きめのスポンジで浴槽の中全体を軽くこすってください。お湯を抜いたあと、すぐに洗うと汚れを落としやすく毎日洗うのであれば、洗剤なしでもきれいになります。特に水面（喫水線）の部分は汚れやすいので、この部分だけでも洗いましょう。

水あか防止のため、水気をふき取ってください。

### 月に1度

- 風呂フタは、柔らかいスポンジに浴室用中性洗剤を適量とって、表面を軽くこすって汚れを洗い流してください。マキフタの場合は継ぎ目の部分、クミフタの場合は、フタの縁取り部分が汚れやすく、かびが生えやすいので、歯ブラシなどを使って洗ってください。ときどき、陰干しをして完全に乾燥させましょう。

### 週に1度

- 浴室用中性洗剤を使って、浴槽の中全体や浴槽の上平面部、浴槽エプロンなどを大きめのスポンジで洗ってください。

### ⚠️ 注意

#### ❗ 浴槽は定期的に掃除する

底面についているマイクロストップは、汚れがたまるとすべりやすくなり、けがをされるおそれがあります。

### ⚠️ 注意

#### ❗ 風呂フタは必ずシャワーで洗う

浴槽でつけ置き洗いをすると、風呂フタ表面から水が入り込み、水が抜けなくなります。

絵は断熱クミフタ、クミフタの場合です。マキフタも同様に取り扱ってください。

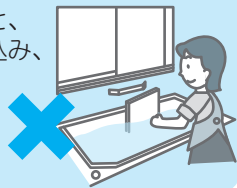

### アドバイス

- コツ1  
浴槽掃除のスポンジは大きめを選びましょう。
- コツ2  
大きな浴槽の水気をふき取るのが大変だったら、浴槽の上平面部だけでもふき取っておきましょう。

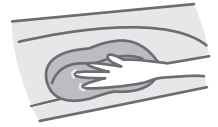

### お願い

- 硬いスポンジ、高性能スポンジ、ブラシ、たわしなどは使用しないでください。浴槽に傷がつきます。



- 洗剤を使用した後は十分に洗い流してください。浴室用中性洗剤であったとしても、長時間付着したままにしますと、浴槽表面やパッキン類を傷め、変色や割れ、水漏れの原因になります。
- 浴槽の中に洗剤や酸素系漂白剤を入れて風呂フタや風呂いす、衣類のつけ置きをしないでください。浴槽が変色したり、パッキンを傷めたりする原因となります。
- クレンジント（目地）やコーキング材を歯ブラシなどでこすったりしないでください。

### 割り込み

## Q&A

Q. 浴槽の水が青く見えます。汚れているのでしょうか？

A. 【水と光の演出】

水は本来無色透明ですが、太陽光の青系統のみを透過させて、他の色の光は吸収する性質を持っています。透過した青い光は、浴槽の底で反射して、水面に戻ってくるため水が青く見えるのです。ただし浴槽の色によっては青く見えない場合もあります。

### 【銅イオンの溶出】

給湯器内部や配管に使われている銅から溶け出した銅イオンが、石けんやあかに含まれる脂肪酸などと反応しておこる現象です。普通は銅管の内面が新しいときだけ発生し、使用しているうちになくなります。万一、浴槽などに付着して青くなったら、アンモニア水（10%水溶液）でこすり洗いをしてください。その後、お酢で中和させ、水でよく洗い流します。

# 浴槽まわりのお手入れ③

## ポップアップ排水栓

- 排水栓のお掃除

週に1度

排水口フタを外して、排水口の髪の毛やごみを取り除き、排水口フタの裏面をお掃除してください。

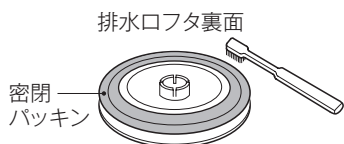

排水口と排水口フタのあいだに髪の毛やごみがたまると、お湯が漏れたり、故障の原因になります。

### 排水口フタの外し方

#### 取り外し方

排水口フタを傾けながら取り外してください。

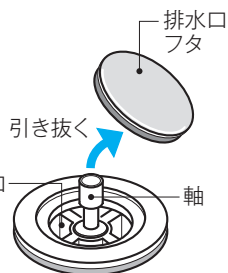

#### 取り付け方

パチン!



取り付けは軸を下げた状態でパチンと音がするまで押し込んでください。

- 排水口フタの交換

排水口フタにはパッキンがついています。古くなると切れることがあり、排水口フタごと交換が必要になります。お買い上げの販売店などに交換を依頼してください。(有償)

- 押しボタンのお掃除

年に1度

押しボタンはフタが外れますので、内側に汚れや異物があったら割りばしなどで取り除き、水を流してください。

### 押しボタンの外し方

押しボタンにセロハンテープなどを貼って、一度押し込んでから、引き上げると外れます。

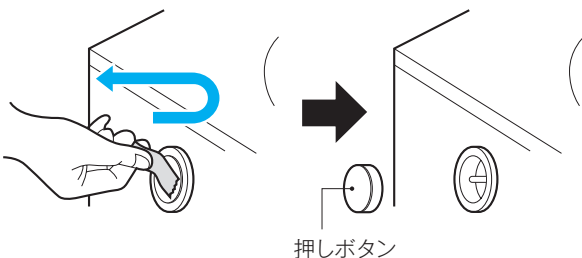

## ゴム排水栓

- 排水栓のお掃除

週に1度

ゴム排水栓の裏側に汚れがたまるとお湯が漏れやすくなります。歯ブラシなどで汚れを落としてください。

- 排水栓の交換

ゴム排水栓が古くなると交換が必要です。お買い上げの販売店などに交換を依頼してください。(有償)

なお、お客様が交換される場合は、くさりのリングに⊖ドライバーを差し込み外してください。



## 注意



排水栓をつないでいるくさりの浴槽取り付け部(ヒートン)を無理にまわさない  
取り付け部がゆるむと水漏れのおそれがあります。

## 追いだき配管・金具

- 追いだき配管

長期間使用すると、給湯器配管内に湯あかなどの汚れが付いてきます。その汚れが浴槽の中に流れ出てくる場合は追いだき配管のお掃除をしてください。

追いだき配管の詳しいお手入れ方法は、給湯器付属の取扱説明書をご覧ください。

- 追いだき循環金具

週に1度

追いだき金具(循環金具)のフィルターが目詰まりすると、沸きあがりや給湯に時間がかかるようになります。金具のフィルターは外せますので、定期的にお掃除をしてください。



# 床・壁・天井まわりのお手入れ①

## 床

### 毎日

入浴した人が都度床にシャワーをかけて、石けんかすや皮脂、シャンプー・リンス成分を流してください。

### 週に1度

浴室用中性洗剤を床全体に吹きかけ2～3分おいてから、柔らかいスポンジで床の表面全体を洗ってください。



### 汚れてきたら

汚れの具合にあわせてお手入れをしてください。

### 翌朝に水たまりが残ったり汚れが目立ってきた…

浴室用中性洗剤を床全体に吹きかけ2～3分おいてから、毛先が樹脂のブラシでこすり洗いをしてください。

温クレンフロア、クレンフロア、プレーンフロアは、汚れがたまるとポツポツと水玉ができるようになり、その部分は他と比べて乾きが遅くなります。

### それでも落ちない汚れには…

浴室用クリームクレンザーを布につけ、汚れた部分だけをこすって、よごれを落としてください。

使いすぎると床の微細な凹凸パターンがなくなり、水残りができやすくなりますので、頻繁に使わないようにしてください。

### お願い

- シャンプーなどの洗浄剤は床に残らないよう必ず洗い流してください。  
液に含まれる成分が床を傷めるおそれがあります。
- 床周囲に施されているコーキング部は歯ブラシでこすらないようにしてください。  
コーキング材を傷めて、十分なシール効果を発揮できないおそれがあります。

## 排水口

### ●ヘアキャッチャー

ヘアキャッチャーには、楽すてヘアキャッチャーと除菌楽すてヘアキャッチャーがあります。

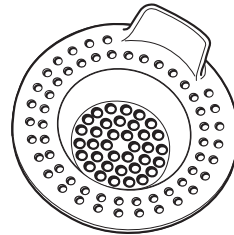

楽すて  
ヘアキャッチャー

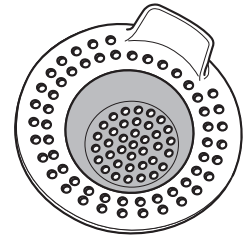

除菌楽すて  
ヘアキャッチャー

除菌楽すてヘアキャッチャー・除菌排水口はCU STARマーク認定製品です。



CU STARマークは、JCDA (日本銅センター) による、銅の優れた抗菌性を利用した製品に付けられる品質の証です。

### 毎日

排水フタを外して、ヘアキャッチャーをまわして外し、たまった髪の毛などの、ごみを捨ててください。



### 週に1度

柔らかいスポンジで浴室用中性洗剤を使って、排水フタの表と裏、排水口全体を洗ってください。

### 月に1度

スポンジなどで汚れを洗ってください。  
細かい部分は歯ブラシを使ってください。

除菌楽すてヘアキャッチャーの場合は月に1度程度、お手入れを行ってください。

# 床・壁・天井まわりのお手入れ②

## 排水口

### ●除菌排水口・封水筒

#### 汚れが目立ったら

排水トラップの中にある封水筒の汚れが目立ってきたら、まわしながら外して浴室用中性洗剤を使って汚れを洗い流してください。

また、排水トラップ内に髪の毛がたまっていた場合は、手やピンセットなどで取り除いてください。

そのまま流すと詰まりの原因になります。

### ●排水フタ・排水口

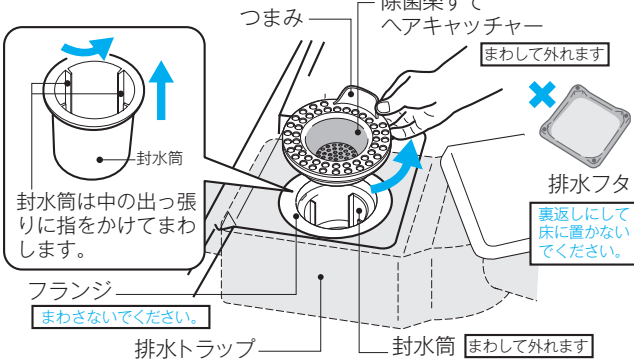

お掃除が終わったら、封水筒やヘアキャッチャー、排水フタを正しく取り付けてください。その後、トラップ内に封水をためるために洗面器1杯くらいの水を流してください。

#### お願い

- 洗剤を使用したあとは、十分に洗い流してください。洗剤の原液が付いたまま放っておくと部材を傷めます。
- 排水トラップのフランジはまわさないでください。ゆるんでトラップが外れると水漏れの原因となります。
- 排水トラップのフランジ周囲を歯ブラシなどでこすらないでください。パッキンを傷めるおそれがあります。
- 排水フタを裏返しにして床の上に置かないでください。排水フタの表面を傷めるおそれがあります。

## ⚠ 注意



除菌排水口の底部にある銅板を触らない  
銅の端部で、指を切る恐れがあります。

### 使ってはいけない洗剤

- かび取り剤 ●酸素系漂白剤



除菌薬すてヘアキャッチャー、除菌排水口に使用している銅が腐食します。

#### アドバイス



本製品は銅を使用しておりますので表面に酸化膜や緑青が発生することがありますが、異常ではありません。変色しても除菌効果は続きます。

#### 👉銅の変色が気になったら…

- 除菌薬すてヘアキャッチャー  
500mlの水にクエン酸をひとつまみ(0.1g程)溶かしたクエン酸水溶液に30分から1時間ほど漬け置きしてください。

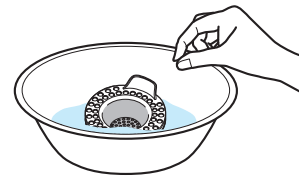

- 除菌排水口  
封水にクエン酸をふたつまみ(0.2g程)を入れて30分から1時間ほど放置してください。排水口底の銅板がきれいになったら洗面器1~2杯の水を流してください。

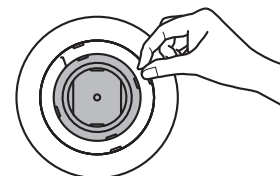

変色の程度によって漬け置き時間を調節してください。長すぎると酸化が進み、また黒ずんでしまいます。漬け置き後は銅の表面が酸性になっていますので、中性洗剤や石けんなどで中和するとより長持ちします。

# 床・壁・天井まわりのお手入れ③

## 天井

### 月に1度

手が届かない天井は、ついお手入れをおこたりがちです。柄の長いスポンジや、ペーパーモップに布をセットしたものに、浴室用の中性洗剤を付けて、軽くこすってください。その後は、シャワーで洗剤をよく洗い流してください。

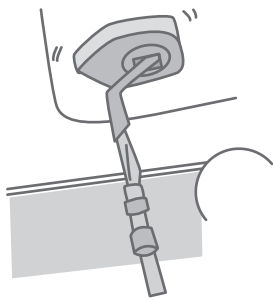

### お願い

- 天井に付いた洗剤を洗い流すためのシャワーは、換気扇などの機器に水がかからないようにしてください。

故障の原因となります。

### 清掃の際に注意していただきたいこと

- 点検口が落下するおそれがありますので、清掃の際には点検口を押上げないでください。
- 点検口フタ固定具が回転しないように注意してください。

回転した場合は、点検口フタ固定具を点検口側に向けてください。

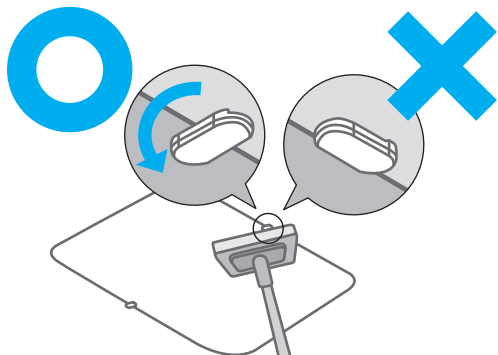

## 壁

### 毎日

最後に入浴した人が壁にシャワーをかけて、身体を洗ったときに飛び散ったシャンプーなどの洗浄剤や皮脂を流してください。

### 週に1度

大きめのスポンジに浴室用中性洗剤を適量とり、壁全体を軽く円を描くように洗ってください。



## クリンジョイント

クリンジョイントは浴室部材の継ぎ目に使う止水用の目地材のことです。

### 毎日

クリンジョイントが施されている壁・床・浴槽などの部位といっしょに熱めのシャワーをかけて、石けんかすや皮脂、シャンプー・リンス成分を流してください。

### 週に1度

浴室用中性洗剤を吹きかけ、柔らかいスポンジで表面をやさしく洗ってください。

### お願い

- クリンジョイントは柔らかい材質ですので清掃時は柔らかいスポンジをお使いください。固いもので擦ったり、当てたりすると変形の原因になります。
- クリンジョイントを傷つけたり、切ったり、取り外したりしないでください。水漏れのおそれがあります。

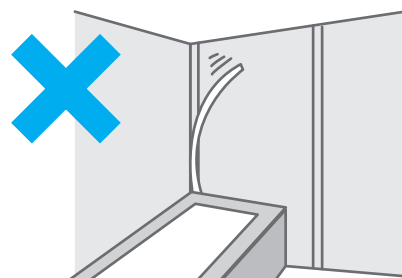

- 歯ブラシや楊枝などでこすらないでください。

素材を傷めて、十分なシール効果を発揮できないおそれがあります。



# カウンターのお手入れ

## カウンターまわり

### 毎日

カウンターにはシャンプーの泡が飛び散ったり、石けんやボトルなど小物の液だれが残ったりしますので、最後に使った人がシャワーで洗い流してください。水あか予防のため、水気をふき取ってください。

水気をふき取らないと、水あかが白く残ることがあります。

### 週に1度

スポンジに浴室用中性洗剤を付けて、やさしく洗ってください。壁とカウンターのつなぎ目などは、スポンジの角を利用して、汚れが残らないようにします。

- クリンかるわざカウンター  
カウンターを取り外して、裏側までまる洗いで、壁や床なども洗いやすいです。

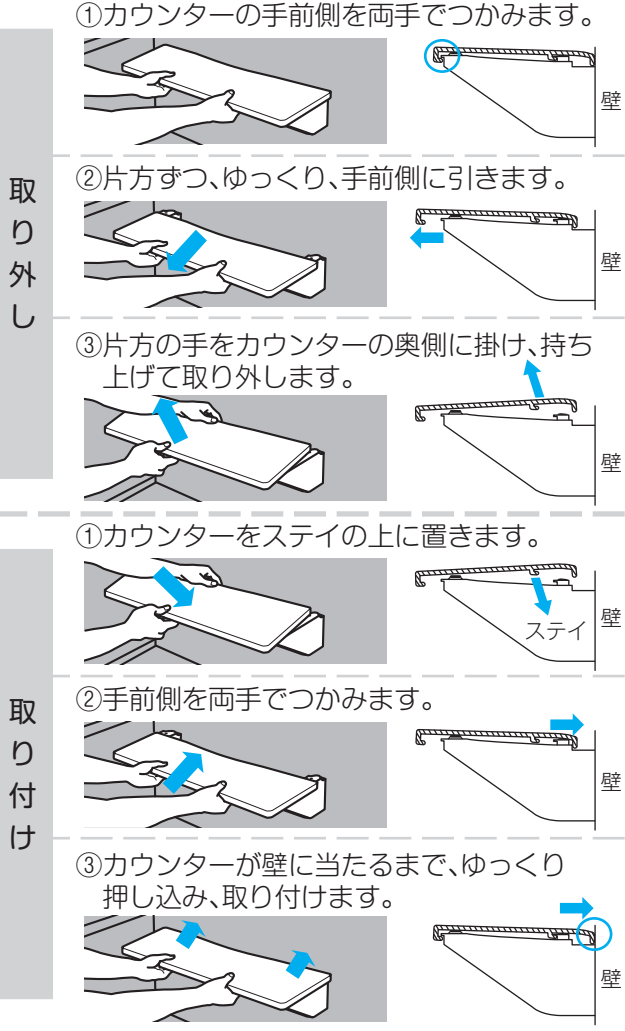

### ⚠ 注意

クリンかるわざカウンターは、壁側が凹形状となります。逆向きでは取り付けできません。

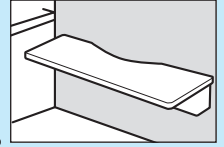

### お願い

- クリンかるわざカウンターは取り外せますが、浴槽の中で漬け置き洗いをしないでください。
- 洗剤を使用したあとは、じゅうぶんに洗い流してください。  
洗剤の原液が付いたまま放っておくと、部材を傷めるおそれがあります。
- クレンジングオイルなどの洗顔料や整髪料、バスオイルなどの入浴剤や洗剤を置く場合、液だれがないよう洗い流して置いてください。またカウンターの表面に液体が付いたときは、洗い流して残らないようにしてください。  
液に含まれる成分がカウンターを傷めるおそれがあります。
- お掃除など日常のお手入れで、カウンターまわりの部品は取り外さないでください。  
部品が破損するおそれがあります。
- 下記のカウンターは、カウンタースカートを取り外さないでください。

#### ● ベーシックカウンター

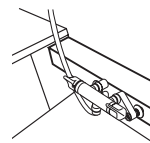

- カウンター (2WAYタッチ水栓) のお手入れ時は、チャイルドロックを使用し、一時的に湯水を流さないようにするなど注意してください。  
お手入れ時に、誤ってシャワー吐水のボタンを押してしまうと、不意に湯水がかかってしまうおそれがあります。



一時的に水が出ないようにしたい。  
(2WAYタッチ水栓)

チャイルドロックを使用すると吐水口、シャワーの開閉ボタンが押せなくなります。 [フェックル](#) 18ページ  
お手入れ時の誤操作防止に使用してください。

# クリン軟水のお手入れ①

## クリン軟水

### 毎日

最後に入浴した人が飛び散ったシャンプーの泡などをシャワーで洗い流してください。水あか予防のため、硬く絞った布で、水気をふき取ってください。

### 週に1度

スポンジに浴室用中性洗剤を付けて、やさしく洗ってください。

## 各部の注意事項について

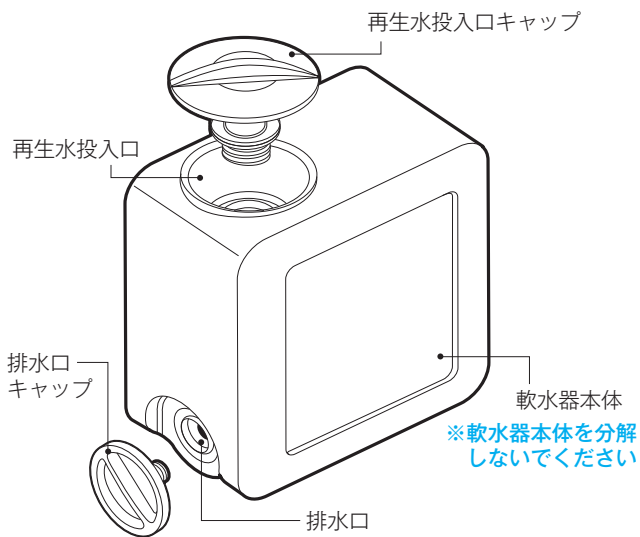

### ⚠ 注意

- ❌ 軟水器本体を分解しない。  
故障の原因になるおそれがあります。
- ❌ キャップを外した状態でシャワーに切替えない。  
排水口から水(湯)が噴き出ます。

### お願い

- 硬いスポンジ、高性能スポンジ、ブラシ、たわしなどは使用しないでください。  
軟水器本体に傷を付けます。
- 洗剤を使用したあとは、じゅうぶんに洗い流してください。  
洗剤の原液が付いたまま放っておくと、部材を傷めるおそれがあります。

### ●再生水投入口・排水口

キャップを取り外してやわらかい布で汚れをふき取ってください。付近に付着した汚れが中に入らないように注意してください。

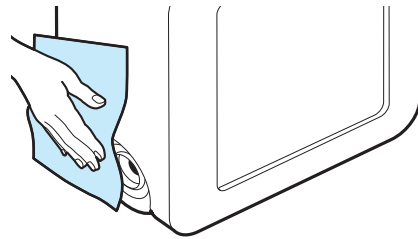

### お願い

- 再生水投入口や排水口から洗剤が入らないように注意してください。誤って入ってしまった場合は、排水口から泡が出なくなるまで水で洗い流してください。

### ●再生水投入口キャップ

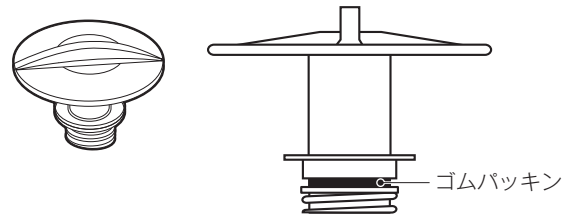

### ●排水口キャップ

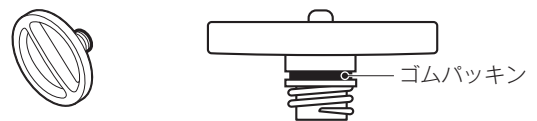

### お願い

- 各キャップについているゴムパッキンには、洗剤等がつかないようにご注意ください。  
パッキンを傷め、水漏れの原因になります。

# クリン軟水のお手入れ②

## 軟水効果を持続させるために

- イオン交換樹脂が、所定の硬度成分を取り込むと、以降は軟水化することができなくなります。そのため、イオン交換樹脂をリフレッシュさせるための「再生」操作を定期的に行う必要があります。「再生」操作は、約15分かかります。(目安)
- 「再生」はメンテナンス剤(食塩)約360gを水で溶かした2ℓの再生水で、イオン交換樹脂に取り込んだ硬度成分を洗い流す作業です。詳しくは専用の取扱説明書をご確認ください。

①キャップ(2個)を外し、中にたまった水を排水します。

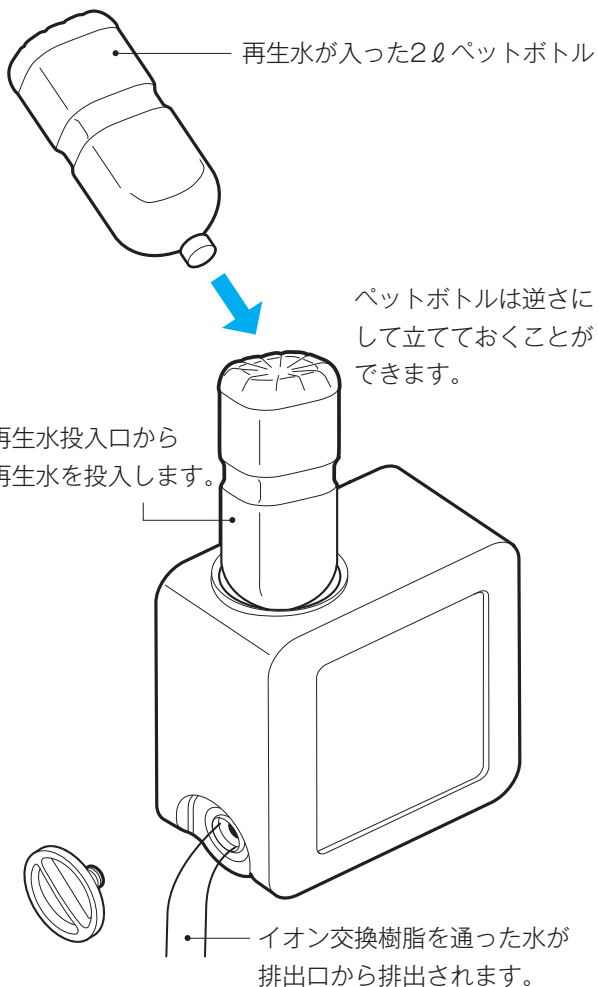

※2ℓペットボトルは市販のものを流用できます。詳しくは専用の取扱説明書をご確認ください。

### お願い

- 「再生」に用いた再生水が床に残らないよう、よく洗い流してください。さびの原因になります。

- 「再生」を行う時期は、ご使用中の水道水の硬度やご使用状況により異なりますが、下表を目安に行ってください。

使用人数	水量の目安	再生時期
1人	40L/日	約30日毎
2人	80L/日	約15日毎
3人	120L/日	約10日毎
4人	160L/日	約7日毎

※上記表は、原水(水道水)硬度が70mg/Lでの平均的な再生時期の目安を示すものです。再生時期は、ご使用の原水(水道水)硬度や使用頻度、使用量により異なります。

ヌルヌル感がなくなったり、洗顔後にツッパリ感がある等も再生時期の目安となります。

### ⚠️ 注意

- ❗イオン交換樹脂は消耗品です。ご使用状況で異なりますが、5~7年が寿命となります。
- ❗設置して5~7年経過したイオン交換樹脂は、交換をおすすめします。交換はサービス網一覧表の窓口に依頼してください。(有償)

寿命となったイオン交換樹脂は、水漏れの原因となったり、イオン交換が適正に行われなくなりますので、交換が必要になります。

## 専用取扱説明書の確認

クリン軟水は専用の取扱説明書をご用意していますので、あわせてご覧ください。



# 水栓のお手入れ

## 各タイプ共通

水栓のメッキ表面は水あかが付くと、とても目立ってしまいます。

反対にピカピカになっていると、バスルーム全体が明るくきれいに見えます。

最後に使った人が水気をふき取って、水あかが付かないよう予防しておきましょう。

### ●水栓の表面

#### 毎日

最後に使った人が飛び散ったシャンプーの泡などをシャワーで洗い流してください。

水あか予防のため、水気をふき取ってください。

#### 週に1度

浴室用中性洗剤をぬるま湯で薄めて、柔らかい布で汚れをふき取りその後、乾いた布で仕上げてください。

#### アドバイス

水栓の形は複雑なため、細かいところまできれいに汚れをふき取りにくいです。

ゴム手袋の上に軍手をはめて、雑巾代わりにすると細かいところの汚れもふき取ることができて便利です。



#### お願い

●クレンザー(みがき粉)などの粒子の粗い洗剤やスチール、ナイロンタワシは使用しないでください。

器具の表面を傷付けます。

●酸性洗剤、塩素系漂白剤、銹物性潤滑剤、シンナー、ベンジンなどは、器具の樹脂部分(ハンドル、シャワーヘッド、パッキンなど)を傷めますので使用しないでください。



### ●シャワーホース

#### 毎日

ホースに飛び散ったシャンプーや石けんかすを洗い流してください。

#### 週に1度

スポンジに浴室用中性洗剤を付けて、水あかや石けんかすなどを洗い流してください。

### ●シャワーヘッド

#### 年に1度

シャワーヘッドのフィルターにごみや水あかがたまっていると、シャワーの流量が落ちることがあります。ときどきフィルターを外して、歯ブラシなどでごみや水あかを取り除いてください。

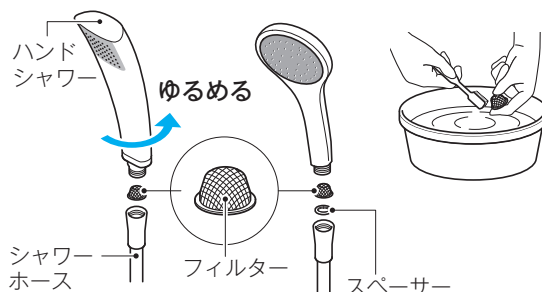

取り付けるとき、フィルターの向きを間違えないでください。水栓の仕様によっては、フィルターのないものがあります。

#### 定期点検について

●年に1度は、配管のまわりを見て水漏れがないか確認してください。

部品の劣化、磨耗による漏水が発見できず、家財などを濡らすおそれがあります。

製品によって、清掃方法が異なりますので、水栓の取扱説明書をご覧ください。

#### 水栓金具に不具合を感じた場合

水栓金具は安全・快適にご使用いただくために定期的に部品の交換が必要です。

不具合を感じた場合は、お買い上げの販売店などにご相談ください。

## 専用取扱説明書の確認

洗い場水栓は専用の取扱説明書をご用意していますので、あわせてご覧ください。

水栓はこの他のタイプが使用される場合があります。



# ドアのお手入れ①

## ドア(障子または框)

### 毎日

最後に入浴した人がドアにシャワーをかけて、身体を洗ったときに飛び散った石けんかすや皮脂を流してください。

### 週に1度

バスルーム側は柔らかい布またはスポンジに浴室用中性洗剤を付けて、ドアの面材に付いた汚れを洗い流してください。

脱衣室側は浴室用中性洗剤をつけた柔らかい布でほこりなどの汚れをふき取ってください。

#### ●強化ガラスタイプの開き戸の場合

この開き戸と他のドアでは面材のお手入れ方法が異なります。

脱衣室側は水で濡らした柔らかい布でほこりなどの汚れをふき取ってください。汚れがひどくて取れない場合は台所用中性洗剤を含ませてください。

### 割り込み

## Q&A

Q. 強化ガラス開き戸(各種)の面材に虹のような模様が見えるときがあります。汚れがついているのでしょうか。

A. 飛散防止用のフィルムは、蛍光灯や太陽光の反射先の映り込みの加減で表面に虹模様が見えることがあります。汚れではありませんので、そのままご使用ください。



### お願い

- ドアのロックに洗剤が残って付いていた時はふき取ってください。

ドアにはガラリがあるものとないものがあります。

ガラリあり

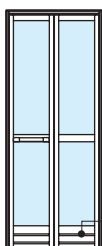

ガラリなし

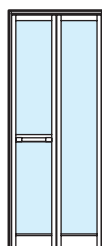

- ドア枠上部の換気口に手を入れないでください。手をはさんだり、換気口の構造を壊すおそれがあります。

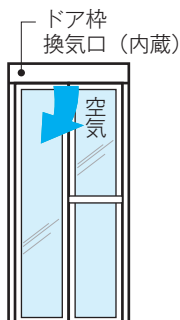

## パッキン

### 週に1度

ドアの障子またはドア枠についているパッキンは、洗い場の排水が脱衣室側へ流れないようにするための重要なパーツです。

浴室用中性洗剤を付けた柔らかい布で汚れをふき取ってください。

パッキンは柔らかい部品ですので、傷めないよう汚れをやさしくふき取ってください。

## 注意



ドアやガラリに勢い良く水をかけない  
ドアのパッキンが切れたり外れたまま  
使わない

水漏れのおそれがあります。

### ご使用で不具合を感じた場合

こんなときはすぐに使用をやめて修理をご依頼ください。

- ドアがスムーズに開閉できない。
- ドアのレバーがガタつく。
- ハンドルのメッキがはがれた。
- ドアのパッキンがご使用中に切れたり、外れて元に戻せない。
- ドアのパッキンは定期的な交換が必要な消耗品です。

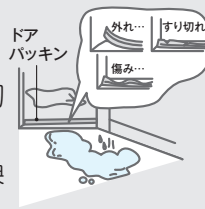

- ドアパッキンのお手入れにタワシや歯ブラシは使用しないでください。水漏れのおそれがあります。

### ■強化ガラス開き戸(各種)の面材

- フィルム面(脱衣室側)をふくときは必ず一定方向に動かして往復させないでください。ふきあとが残る場合があります。
- フィルム面(脱衣室側)にスポンジやブラシ、研磨剤などは使用しないでください。フィルムに傷が付き、フィルム本来の性能を発揮できません。
- フィルム面(脱衣室側)にステッカーやシール、吸盤などを貼ったり、マジックで書いたりしないでください。フィルムを傷める原因となります。



# ドアのお手入れ②

## 開閉具合の調整①

### ●2枚引戸・片引戸

ドアを閉じても上または下ですきまがあくとき

ドア枠とドアの建てつけがあっていないことが考えられます。ドアの下側に付いている戸車をドライバーで調整し、建てつけをあわせてください。

### 戸車調整の仕方

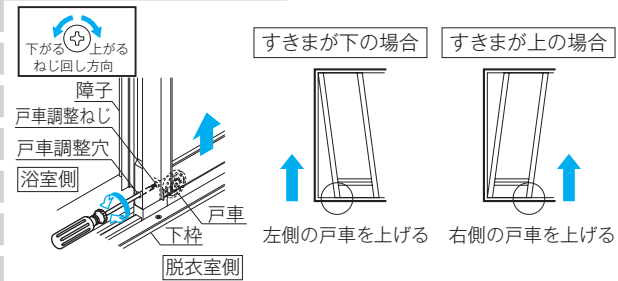

左右にまわし過ぎるとねじが固くなり、調整できなくなりますので気をつけてください。

### 錠がかりにくい

ドア枠についている錠受け部とドアの錠の位置がズレてかかりにくくなっている場合があります。錠受けプレートの取り付けねじをゆるめ、錠のかかりを調整してください。

### 錠受けプレート調整の仕方

錠受けのねじをゆるめ上下方向に調整を行ってください。

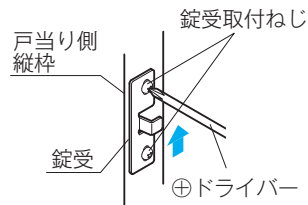

ロックつまみ(大)の下面とロック受けの切り欠き下のラインが同じ高さになるように、ロック受けの位置を調整してください。

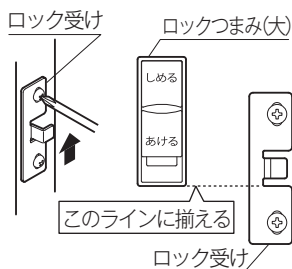

### ●折戸：ガラリあり

ドアが完全に閉まらず自然に開いてしまったり、開閉が重いときは、ドアの上下ラッチとドア枠のレールがうまくかかっていないことが原因です。ラッチのかかりしりを調整してください。

### ラッチ調整の仕方

ラッチ取り付けネジをゆるめて調整してください。

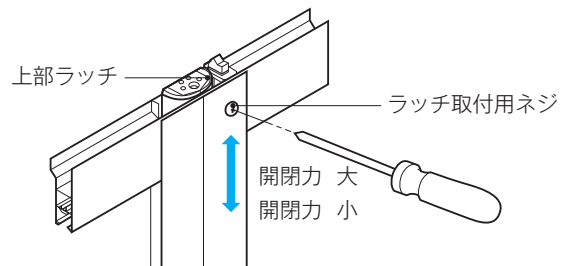

### ●折戸：ガラリなし

ドアが完全に閉まらず自然に開いてしまったり、開閉が重いときは、ドアのラッチ(ボール状の出っ張り)とドア枠のレールがうまくかかっていないことが原因です。

ラッチの調整ねじをゆるめてラッチと枠レールのかかり代を調整してください。

脱衣室側視

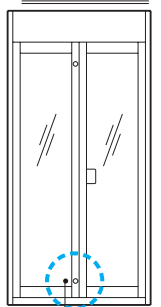

ラッチ

### ラッチ調整の仕方

調整ねじにキャップが付いている場合はキャップをあけて調整を行ってください。

開閉が重い場合  
⇒ねじ位置を上部へ  
開閉が軽い場合  
⇒ねじ位置を下部へ

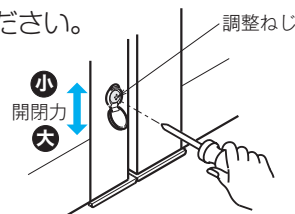

開閉に支障が出る場合がありますので、ラッチケースがレールに干渉しないことを確認してください。

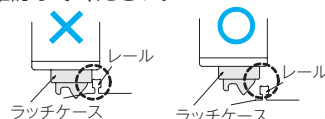

ガラリなしの場合、ドアに貼られているラベルも参照してください。

### 開閉重さ調整

- ① キャップを開ける
- ② 扉が動かないようハンドルを持ちながらドライバーでネジを左に1回転ゆるめる
- ③ ネジを上か下に動かし、開閉重さを調整する
- ④ ドライバーでネジをしめる
- ⑤ 調整後、キャップを開ける



# ドアのお手入れ③

## 開閉具合の調整②

### ●開き戸(ガタリなし)

ドアが完全に閉まらず自然に開いてしまったり、閉まりにくいときは、ドアのラッチ(ボール状の出っ張り)とドア枠のラッチ受けの位置を調整してください。

### ●框戸：ガタリあり

ドアが完全に閉まらず自然に開いてしまったり、閉まりにくいときは、ドアのラッチ(掛け金)とドア枠のストライクボックス(掛け金を受けるへこみ)の位置を調整してください。

### ラッチ調整の仕方

#### ●ラッチの調整

ドアの開閉力調整が必要な場合は、ラッチを⊖ドライバーで回して調整を行ってください。

ラッチを『入』側に回すとラッチが入り、『出』側に回すとラッチが出ます。180°の回転ごとにカチッとなるところでの調整となります。(約0.5mm単位)

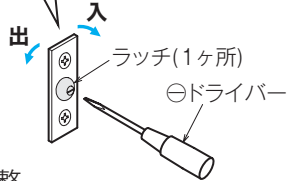

#### ●前後調整

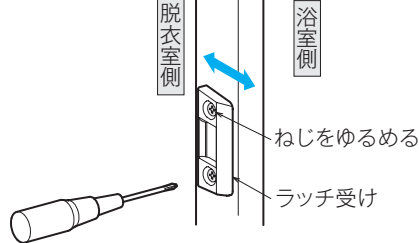

ゆるめ過ぎてラッチ受けが外れないよう気をつけてください。

ドアに貼られているラベルも参照してください。

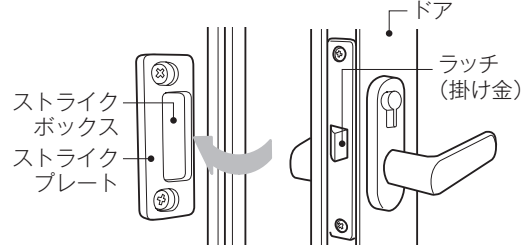

### ラッチ調整の仕方

#### ●閉まりやすい

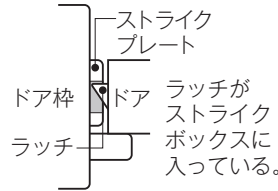

#### ●閉まりにくい

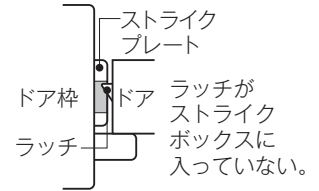

ゆるめ過ぎてプレートが外れないよう気をつけてください。

# ドアのお手入れ④

## ドア枠

ドア枠は髪の毛やほこりのようなごみがたまりやすい部分です。

下枠カバーを外すタイプがありますので、各ドアにあったお手入れをしてください。

### ●ドア枠(各タイプ)

#### 月に1度

わりばしにティッシュなどを巻きつけたものを利用して、ドア枠の溝にたまった髪の毛やほこりなどのごみをかき出し取り除いてください。

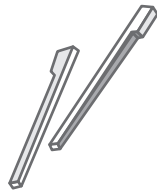

### ●片引戸・2枚引戸の排水部

#### 月に1度

レールの排水部が詰まると脱衣室側への漏水の原因となりますので、ドアと下枠カバー・レールを外して、やわらかいスポンジで汚れを拭き取ってください。また、下枠の切り欠き開口部に綿棒などを差し込み、汚れを押し出して取り除いてください。

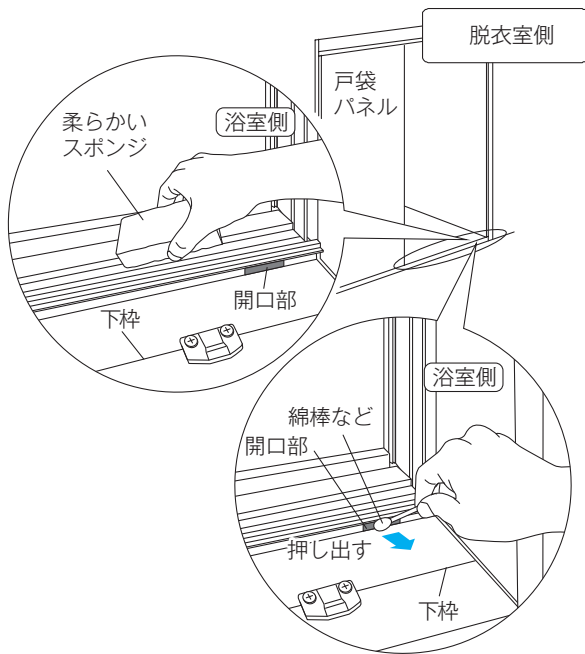

ドアの取り外し方は「ドアを開閉する」をご覧ください。

### カバーとレールの外し方

#### 取り外し方

- ① 扉を1枚ずつ外す。
- ② 下枠のカバーと3本のレールを外す。

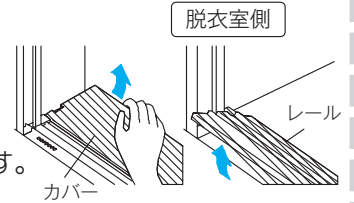

#### 取り付け方

- ① レールを脱衣室側より下枠にもぐり込ませながら取り付けてください。

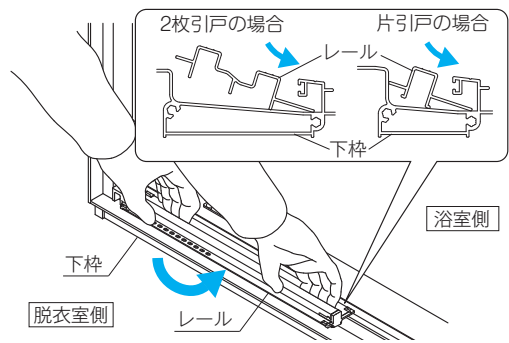

### ●レールの並べ方

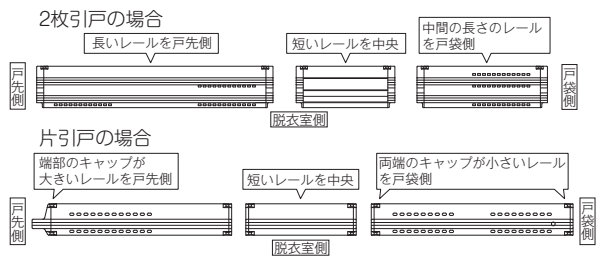

- ② カバーを下枠のA部に合わせてはめ込んでください。

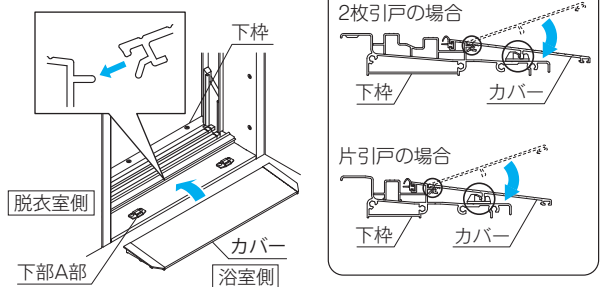

レールが正しく入っていない、もしくは不足している状態では使用しないでください。障子が開閉できない場合があります。

下枠カバーを外した状態で使用すると水漏れの原因となりますので必ず確実に取り付けてください。



# 換気扇・器具のお手入れ①

## 専用取扱説明書の確認

以下の機器は専用の取扱説明書をご用意していますので、お手入れ方法はそれぞれの取扱説明書をご覧ください。



換気扇 暖房換気乾燥機 バステレビ

給湯機やジェットバス、その他の機器についても、専用の取扱説明書がある場合は、よくお読みになって正しいお手入れをお願いします。

## 器具類

### 月に1度

タオル掛けやスライドバー、握りバーなどの器具類は柔らかいスポンジに浴室用中性洗剤を付け、バーを握るようにして洗ってください。その後は洗剤が残らないよう洗い流してください。

### アドバイス

スライドバーなどのメッキ製品は、水あかが付くと目立つところです。こまめに水分をふき取って、表面の光沢を保ちましょう。

### お願い

- 塩素系・アルカリ性の洗浄剤やかび取り剤をスライドバーなどのメッキ製品や金属製品に使用しないでください。腐食や変色、さびやくもりの原因になります。

## 鏡共通

### お願い

- ベンジン、シンナー、塩酸、強アルカリ性薬品を使用したり、毛染め剤、油脂類が鏡や取付金具（またはフレーム）に付いたまま放置しないでください。腐食や変色の原因になります。

## 一般タイプの鏡

### 毎日

鏡にはシャンプーの泡が飛び散ったりしますので、最後に入浴した人がシャワーで洗い流してください。

水あか予防のため、水気をふき取ってください。

### 週に1度

柔らかいスポンジに適量にうすめた浴室用中性洗剤をつけて鏡表面をやさしく洗ってください。

### 汚れてきたら

スポンジに浴室用クリームクレンザーを付けて水あかのついた部分を少しずつこすって落としてください。

## クリンミラー

### 毎日

ご使用前にシャワーをかけてください。特殊フィルム表面に水のまきがとどまり、汚れが付きにくくなります。ご使用後もシャワーをかけて、シャンプーなどの汚れを洗い流してください。

### 週に1度

柔らかいスポンジにうすめた浴室用中性洗剤をつけて鏡表面をやさしく洗ってください。洗剤が残らないようしっかりすすいでください。

### お願い

- 無色透明の特殊フィルムをはがさないでください。
- 毛染め液が付いてしまったときは、すぐに中性洗剤で洗い流してください。
- クリンミラーの効果が無くなるので、熱湯（60℃以上）をかけないでください。
- クリンミラーの効果が無くなるので、以下は絶対に使わないでください。  
道具： スチールたわし、ナイロンたわし、メラミンスポンジ、鏡のうろことり、ダイヤモンドパッド  
洗剤： 浴室用クリームクレンザー、カビ取り剤、万能Jrくん  
薬品： みがき粉などの研磨剤入洗剤、シンナー、ベンジン、酸性/アルカリ性洗剤、重曹、クエン酸、セスキ炭酸ソーダ

# 換気扇・器具のお手入れ②

## 収納棚

### 毎日

ボトルの液だれや小物の水分などを、棚と小物の両方ともふき取ってください。

### 週に1度

収納している小物を取り出し、棚板を取り外して、浴室用中性洗剤を含ませた柔らかいスポンジで棚板を洗ってください。その後は洗剤が残らないよう洗い流して、棚板を取り付けてください。

フロントシェルフの棚板は外せません。

### 年に1度

フロントシェルフはカバーが外せるようになっています。年に1度は外して、棚板の取り付け部も棚板と同じように洗ってください。

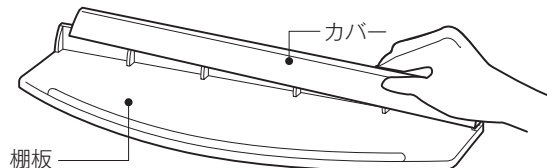

### お願い

- クレンジングオイルなどの洗顔料や整髪料、バスオイルなどの入浴剤や洗剤を置く場合、液だれがないよう洗い流して置いてください。また棚の表面に液体が付いたときは、洗い流して残らないようにしてください。

液に含まれる成分が、棚を傷めるおそれがあります。

### マグネットでつけるワイヤーラックの取り付け方

壁と磁石の間に指を挟まないように持ち、壁に傷がつかないようにゆっくり取り付けます。

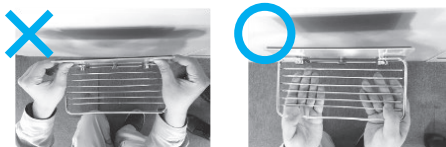

傾いた場合は、壁に吸着させたままずらすず、いったん壁から外して再度付け直してください。

### 棚板の外し方

- ワイドシェルフ
- ワイヤーラック (浅型、深型、平型)

棚を真上に持ち上げて外してください。

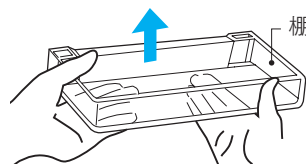

- ワイヤーラック (コーナー型)

棚の端を斜め上に持ち上げ、ピンの下にもぐっているワイヤーをずらしてから、棚全体を真上に持ち上げて外してください。

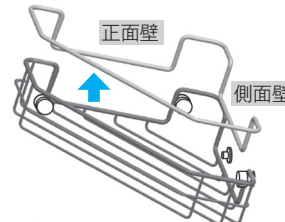
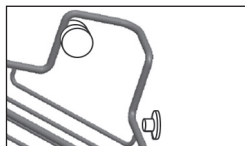

取付時は逆の手順です。

※はまりにくい場合は、側面壁に押し付けながらラックを下ろしてください。

※鏡に手が当たらないようお気をつけください。

- マグネットでつけるワイヤーラック (浅型、深型、平形、ボトル掛け)

段付きネジがゆるんでいないことを確認し、棚とマグネットプレートセットを斜め上に持ち上げて外してください。



段付きネジ

# 換気扇・器具のお手入れ③

## 足元ラック

週に1度

収納している小物を取り出し、ラックを取り外して、浴室用中性洗剤を含ませた柔らかいスポンジで棚板を洗ってください。洗ったあとは洗剤を十分流して、ラックを取り付けてください。

### 足元ラックの外し方

#### 取り外し方

足元ラックを両手で持ち上げフックから外してください。

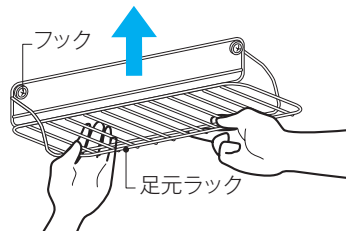

#### 取り付け方

フックにかけたあとは壁に強くぶつけないようそっと手を離してください。

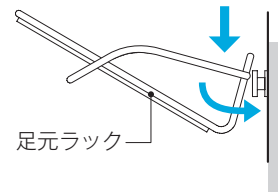

# 換気扇・器具のお手入れ④

## クリンかるわざシェルフ

クリンかるわざシェルフの着脱は、奥側（●部）を両手でつかんで行ってください。

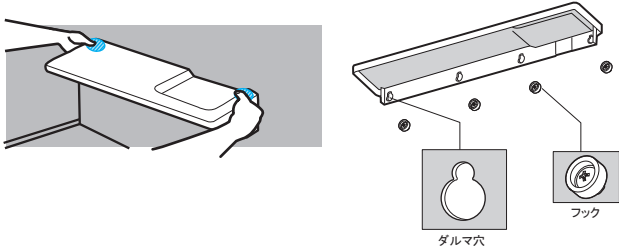

①片方ずつ、ゆっくり真上に持ち上げます。

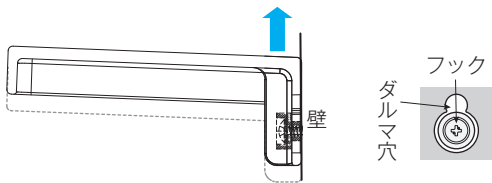

②手前側に引き、取り外します。

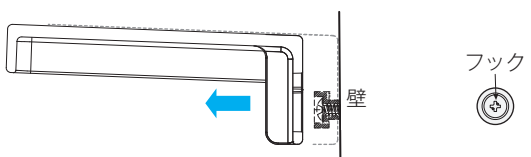

取り外し

①ダルマ穴にフックを通し、壁に押し当てます。

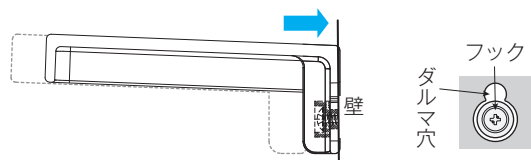

②奥側（●部）を片方ずつ、ゆっくり真下に降ろします。

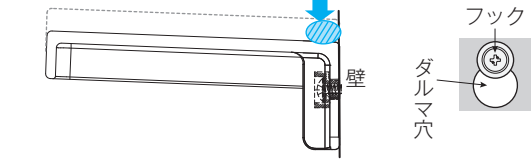

取り付け

### ⚠ 注意

- ⊘ ダルマ穴にフックがかかった状態で無理に取り外さないでください。  
シェルフ、フックの破損の恐れがあります。
- ⊘ 取り付けは、フックがダルマ穴上側に納まるまで押し込んでください。  
取り付けがゆるいまま使用するとシェルフが落下したり破損し、ケガをする恐れがあります。

### ⚠ 注意

クリンかるわざシェルフは、天地逆向きでは使用しないでください。

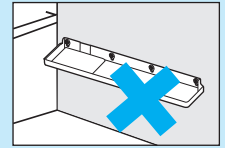

### 毎日

クリンかるわざシェルフにはシャンプーの泡が飛び散ったり、石けんやボトルなど小物の液だれが残ったりしますので、最後に使った人がシャワーで洗い流してください。水あか予防のため、水気をふき取ってください。

水気をふき取らないと、水あかが白く残ることがあります。

### 週に1度

スポンジに水で薄めた浴室用中性洗剤を付けて、やさしく洗ってください。  
クリンかるわざシェルフは取り外して、シェルフの裏側、取付壁面を洗ってください。

### お願い

- クリンかるわざシェルフは取り外せませんが、浴槽の中で漬け置き洗いをしないでください。
- 洗剤を使用したあとは、じゅうぶんに洗い流してください。  
洗剤の原液が付いたまま放っておくと、部材を傷めるおそれがあります。
- クレンジングオイルなどの洗顔料や整髪料、バスオイルなどの入浴剤や洗剤を置く場合、液だれがないよう洗い流して置いてください。またクリンかるわざシェルフの表面に液が付いたときは、洗い流して残らないようにしてください。  
液に含まれる成分がクリンかるわざシェルフを傷めるおそれがあります。
- フックをゆるめたり外したりしないでください。  
水もれのおそれがあります。

お手入れ

# 照明のお手入れ①

## 照明のお手入れについて

照明器具は電気機器ですので、安全のために正しい手順を守ってお手入れを行ってください。



## 警告



照明器具や換気扇のお手入れは電源(スイッチ)を切ってから行う  
感電やけがをするおそれがあります。

## 注意

❗ 電球は必ず器具に表示してある種類、ワット(W)数の適合ランプを使用する  
異なる種類、ワット(W)数のランプを使用しますと、過熱によりやけどや器具が変形、変色したり火災の原因となります。また、器具が変形すると防湿性能が失われ、漏電の原因となります。

❗ 照明器具には寿命があります

❗ 設置して8~10年経過した照明器具は、点検・交換をおすすめします。点検・交換は買い上げの販売店などに依頼してください

設置して8~10年経つと、外観に異常がなくても内部の劣化が進行しています。点検・交換せずに長時間使い続けると、まれに、発煙、発火、感電などに至る恐れがあります。

※使用条件は周囲温度30℃、1日10時間点灯、年間3000時間点灯。周囲温度が高い場合、点灯時間が長い場合は、寿命が短くなります。

❗ グローブは、定期的に掃除する

グローブに埃がたまると、グローブに熱がこもり、グローブの変質、変色、割れのおそれがあります。

⊘ 照明器具のお掃除に洗剤は使用しない

変質、変色、変形のおそれがあります。

⊘ 照明器具のお手入れには、安定した踏み台を使用する

転倒などによる転倒のおそれがあります。踏み台の下には敷物をするなどして、床をキズ付けないようにしてください。

- LED仕様の照明器具のLED素子には、ばらつきがあるため、同じ型式の商品でも光色、明るさが異なる場合があります。
- LEDの平均的な寿命※は約40,000時間です。  
※LEDの一般的な寿命とは、初期の70%以下の明るさ、または不点灯の状態となる平均時間です。
- ダウンライト、ライン照明、ラウンド照明は、光源に器具一体型LEDを採用しています。お客様ご自身によるLEDの交換はできません。照明器具一式での交換となります。
- 点灯しなくなった等の不具合が生じた場合はお買い上げの販売店などに、修理、交換を依頼してください。

## 専用取扱説明書の確認

ダウンライトは専用の取扱説明書をご用意していますので、あわせてご覧ください。



## ダウンライト・ライン照明

本品はLEDを光源としていますが、ランプは内蔵で交換が必要になった場合は本体ごと入れ替えるタイプです。一般的な白熱球とは違う特性がありますので、以下の内容をご理解の上でお手入れをお願いします。掃除は外側のカバーだけになります。

ダウンライト

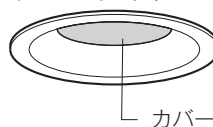

ライン照明



●カバー

半年に1度

電源(スイッチ)を切って、器具の温度が下がってからカバーに付いたホコリや汚れをぬるま湯に浸した柔らかい布でふき取ってください。

# 照明のお手入れ②

## 壁付照明

### ●グローブ

半年に1度

電源(スイッチ)を切って、器具の温度が下がってからグローブをはずしてください。汚れはぬるま湯に浸した柔らかい布でふき取ってください。グローブの水気を取り除いたあと、照明の台座に取り付けてください。

### 壁付照明のグローブと電球の外し方

#### 取り外し方

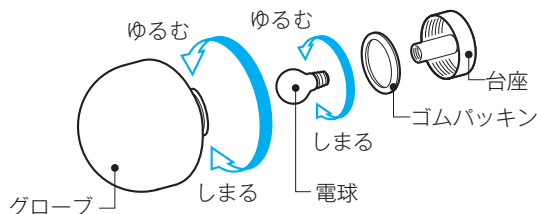

取付の際は、ゴムパッキンを忘れずに入れてください。しめすぎ・ゆるめすぎのないよう気を付けてください。方向のあるグローブの場合は、水平になるように取り付けてください。

### ●ラウンド照明の場合

#### 取り外し方



#### 取り付け方

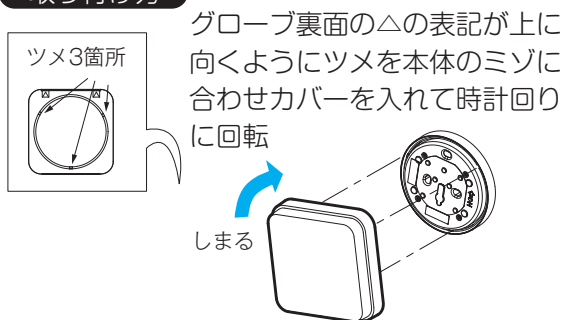

### ●電球の交換

照明のタイプによって交換可能なものと、交換できないものがあります。交換できるものは、以下の電球のいずれかが使用されています。電球の交換が必要になったときはそれぞれの照明で指定している電球に交換してください。

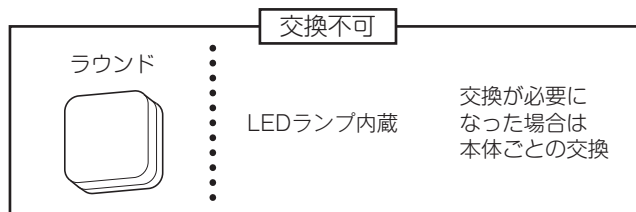
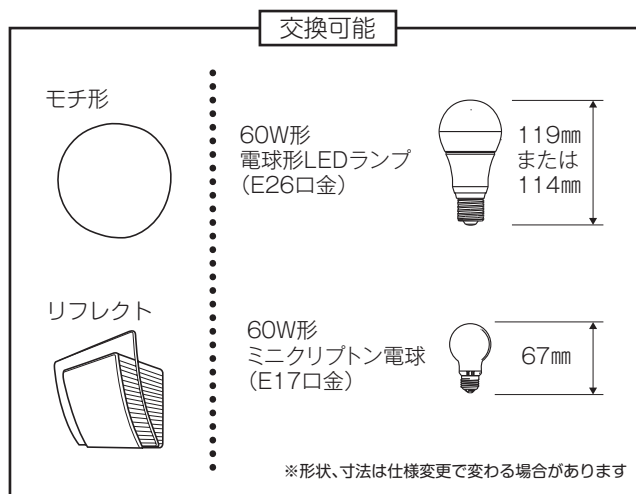

- 電球の種類や品番は照明本体に表示されています。
- 指定された品番の電球が見つかる事ができない場合は、お買い上げの販売店などにご相談ください。
- イラストと違う形状の壁付照明が取り付いている場合がありますが、その際も電球は照明本体の表示に適合するものをお使いください。

### ●電球形LEDの使用についての注意

- ①密閉形や防湿、防雨の器具に対応したもの。
- ②ワット数、口金サイズに適合しているもの。
- ③交換前の電球より極端に大きなものは避ける。(めやすとして+10mm以内)
- ④光は全方向型であること。(LEDランプの場合)

# 点検とメンテナンス

一般的なバスルームの点検とメンテナンスを記載しています。

定期的なお手入れ、点検、部品の交換をしていただくことで、より長く、安心、快適に商品をご使用いただけます。  
※✓印の部品には、コーキング部、目地、パッキン類があります。

お手入れ

年に1回は「お客様ご自身」で点検を  
定期点検

## 換気扇・換気乾燥機類

- カバーのガタツキ・垂れ下がり  
(落下によるけがのおそれ)
- 焦げ臭い・異音  
(モーターの焼き付きによる作動不良)
- ※点検内容は、専用の取扱説明書も確認してください。

## 窓・窓接続枠 ✓

- コーキング部の切れ・はがれ  
(浴室外への水漏れによる家財への影響)

## 浴槽 ✓

- コーキング部の切れ・はがれ  
(浴室外への水漏れによる家財への影響)
- つなぎ部分の目地材の外れ・切れ  
(浴室外への水漏れによる家財への影響)
- 表面のひび割れ  
(けがのおそれ/浴室外への水漏れによる家財への影響)
- 追いだきなどのアダプターのガタツキ  
(浴室外への水漏れによる家財への影響)
- 追いだき口(アダプター)のカバーがない  
(けがややけどのおそれ)
- 浴槽グリップのガタツキ  
(浴室外への水漏れによる家財への影響)
- ヒートンのガタツキ  
(浴室外への水漏れによる家財への影響)
- 排水口のゆるみ・ひび割れ・ガタツキ  
(浴室外への水漏れによる家財への影響)
- マイクロバブルバス・ジェットバスのガタツキ  
(浴室外への水漏れによる家財への影響)
- マイクロバブルバス・ジェットバスのカバーがない  
(けがややけどのおそれ)
- ※点検内容は、専用の取扱説明書も確認してください。

## 天井・壁 ✓

- つなぎ部分の目地材の外れ・切れ  
(浴室外への水漏れによる家財への影響)

## 握りバー

- ガタツキ  
(外れによるけがのおそれ)
- メッキはがれ  
(鋭利な小口によるけがのおそれ)

※イラストはイメージ図です。

メンテナンススケジュール  
維持・管理の目安に

定期的な部品交換や調整	5年
コーキング部・目地・パッキン類 ※対象部品: 上記✓印	交換 ●ご使用の環境により5年以内であっても切れが生じる場合 切れた状態でご使用を継続すると、水漏れの原因になります
換気器具	フィルター※1、その他の部品交換
水栓・シャワー	シャワーホース※1、その他の部品交換
照明器具	電球交換※2
浴槽排水口	ゴム排水栓/ポップアップ排水栓交換
ドア	動きの調整※1

このスケジュールは、部品交換や調整、本体交換時期のおおよその目安としてご活用ください。

なお、製品に不具合が生じた場合は、早めに対応してください。

※1 この項目は、お客様ご自身で交換、調整が可能です。

● 部品のご購入はハウステック代引き販売窓口までご連絡ください。(ハウステックオンラインショップでもご注文いただけます)

照明器具

- カバーがない
- カバーのひび割れ、ガタツキ、ソケット部の焦げ  
(けがのおそれ/火災の原因)

鏡

- ひび割れ・取付金具のガタツキ  
(割れ・落下によるけがのおそれ)

水栓・シャワー

- 水漏れ  
(浴室外への水漏れによる家財への影響)
  - 温度調節不良  
(高温の湯によるやけどのおそれ)
  - メッキはがれ  
(鋭利な小口によるけがのおそれ)
- ※点検内容は、専用の取扱説明書も確認してください。

カウンター・棚

- 表面のひび割れ  
(けがのおそれ)

クリン軟水

- ガタツキ・割れ  
(けがのおそれ)

排水トラップ

- ゆるみ・ひび割れ・ガタツキ  
(浴室外への水漏れによる家財への影響)
- パッキンの切れ・はがれ  
(悪臭の原因)

その他器具

- ガタツキ・割れ  
(けがのおそれ)

有償点検のおすすめ

- 長く快適に使っていただくため、ご使用に不具合がなくても、有償ですが点検を受けていただくことをおすすめします。(お使い始めてから2年以降)
- また、以下の場合も有償の点検をおすすめします。
  - ・ 温泉地域や海岸付近など特に腐食がおきやすい地域でご使用されている場合。
  - ・ 別荘地・転勤などで、長期間ご使用されない場合。
- 点検については、お買い上げの販売店または保証書に記載のサービス網一覧表の窓口にご相談ください。
- 点検料金は、点検料(技術料) + 出張料 + 部品代(交換した場合)となります。

ドア

- ハンドル・引手のガタツキ、ロックの動き不良  
(開閉不能による浴室内への閉じ込めのおそれ)
- 回転軸部品のガタツキ・ひび割れ・外れ  
(開閉不能による浴室内への閉じ込め、ドアの外れによるけがのおそれ)
- パッキンの傷み・切れ・外れ  
(脱衣室側への浸水による床材劣化)
- 面材の割れ・外れ  
(けがのおそれ/脱衣室側への水漏れによる家財への影響)
- ドア開閉時のかたさ・おもさ  
(開閉不能による浴室内への閉じ込め、ドアの外れによるけがのおそれ)

床

- コーキング部・目地の切れ・はがれ  
(浴室外への水漏れによる家財への影響)
- つなぎ部分の目地材の外れ・切れ  
(浴室外への水漏れによる家財への影響)
- 洗い場のひび割れ  
(けがのおそれ/浴室外への水漏れによる家財への影響)

10年

交換

15~20年

交換

があります。  
すので、状況に応じて交換する必要があります。

本体交換	フィルター※1、その他の部品交換
部品交換または、水栓金具本体交換	シャワーホース※1、その他の部品交換
電球交換※2、本体交換	電球交換※2
ゴム排水栓/ポップアップ排水栓交換	ゴム排水栓/ポップアップ排水栓交換
部品交換または、障子交換	動きの調整※1

バスルームのお取り換えをご検討

※2 電球型照明のみ、お客様ご自身で交換が可能です。  
● 電球の種類や品番は照明本体に表示されています。  
● 指定された品番の電球を見つける事ができない場合は、お買い上げの販売店などにご相談ください。



# 「あれ？」と思ったら①

商品に異常を感じたときは、次の点をお調べください。  
また、水栓、換気扇、クリン軟水など、専用の取扱説明書がある機器はそちらもあわせてお調べください。



## 洗い場水栓

現象	原因	処置
●吐水量が少ない。	<ul style="list-style-type: none"> <li>●●●▶ 止水栓は全開されていますか。</li> <li>●●●▶ 吐水口キャップ、ストレーナーやシャワーヘッド散水板の目づまりはありませんか。</li> <li>●●●▶ ガス給湯器と組みあわせてのご使用の場合、能力切替式のものでは適正能力にセットされていますか。</li> </ul>	<ul style="list-style-type: none"> <li>●●●▶ 止水栓で流量を調節してください。 <small>チェック▶ 水栓の取扱説明書</small></li> <li>●●●▶ 吐水口、ストレーナーやシャワーヘッド散水板のお掃除をしてください。 <small>チェック▶ 51ページ、または水栓の取扱説明書</small></li> <li>●●●▶ ガス給湯器の能力を適正能力にセットしてください。 <small>チェック▶ ガス給湯器の取扱説明書</small></li> </ul>
●高温しか出ない。	<ul style="list-style-type: none"> <li>●●●▶ 水側の止水栓は十分開いていますか。</li> </ul>	<ul style="list-style-type: none"> <li>●●●▶ 止水栓で流量を調節してください。 <small>チェック▶ 水栓の取扱説明書</small></li> </ul>
●低温しか出ない。	<ul style="list-style-type: none"> <li>●●●▶ 湯側の止水栓は十分開いていますか。</li> <li>●●●▶ 給湯器から50℃以上のお湯がきていますか。</li> </ul>	<ul style="list-style-type: none"> <li>●●●▶ 止水栓で流量を調節してください。 <small>チェック▶ 水栓の取扱説明書</small></li> <li>●●●▶ 給湯器の設定温度(50℃以上)を確認してください。 <small>チェック▶ 給湯器の取扱説明書</small></li> </ul>
●温度調節がうまくできない。	<ul style="list-style-type: none"> <li>●●●▶ 湯側、水側の止水栓は十分開いていますか。</li> <li>●●●▶ 給湯器から十分なお湯がきていますか。</li> <li>●●●▶ 吐水口キャップ、ストレーナーやシャワーヘッド散水板の目づまりはありませんか。</li> </ul>	<ul style="list-style-type: none"> <li>●●●▶ 止水栓で流量を調節してください。 <small>チェック▶ 水栓の取扱説明書</small></li> <li>●●●▶ 給湯器の設定温度(50℃以上)を確認してください。 <small>チェック▶ 給湯器の取扱説明書</small></li> <li>●●●▶ 吐水口、ストレーナーやシャワーヘッド散水板のお掃除をしてください。 <small>チェック▶ 51ページ、または水栓の取扱説明書</small></li> </ul>
●水栓金具のハンドルをまわすと、カンまたはブーンという音がする。	<ul style="list-style-type: none"> <li>●●●▶ 配管が振動する音です。</li> </ul>	<ul style="list-style-type: none"> <li>●●●▶ 水栓金具のハンドルは、ゆっくりまわしてください。 <small>チェック▶ 15ページ</small></li> </ul>
●シャワーヘッドの水が止まらない。	<ul style="list-style-type: none"> <li>●●●▶ シャワーヘッドは、マッサージ機能が付いたタイプなど大きなヘッドではありませんか。</li> </ul>	<ul style="list-style-type: none"> <li>●●●▶ ヘッドが大きいタイプのシャワーは水切れに時間がかかります。しばらくしたら(1分程)止まります。 <small>チェック▶ 15ページ</small></li> </ul>
●水栓の取り付け部から水が漏れる。	<ul style="list-style-type: none"> <li>●●●▶ 取り付け部に入っているパッキンが劣化していることがあります。</li> </ul>	<ul style="list-style-type: none"> <li>●●●▶ パッキンの交換が必要です。お買い上げの販売店またはサービス網一覧表の窓口にご相談ください。 <small>チェック▶ 72ページ</small></li> </ul>

困ったときは



# 「あれ？」と思ったら②

## クリン軟水

現象	原因	処置
●シャワーから軟水が出ない。(硬水状態)	●●●● イオン交換樹脂が再生の時期にきています。	●●●● 再生を行ってください。 🔍 専用の取扱説明書をご覧ください。
●シャワーの水量が極端に少なくなつた。	●●●● イオン交換樹脂が目詰まりしています。 ●●●● イオン交換樹脂が寿命の時期にきています。(ご使用から5~7年以上経過)	●●●● 弊社お客様相談窓口にご相談ください。 🔍 72ページ
●シャワーから茶色い水が出る。	●●●● はじめて使うときや、長時間お使いにならなかった場合、本体に充填されているイオン交換樹脂の色素が流れ出る場合があります。 ●●●● いつまでも出続ける場合はイオン交換樹脂が漏れている可能性があります。	●●●● 異常ではありませんので、しばらく水を流してからご使用ください。 ●●●● 弊社お客様相談窓口にご相談ください。 🔍 72ページ
●シャワーの温度が低い	●●●● 軟水器には、1.7Lのタンクがあるので、使い始めのタンクの水が入れ替わるまでは、温度が低い場合があります。	●●●● しばらく流し続けてください。それでも低い場合は、設定温度を上げて適温になるようにしてご使用ください。
●シャワーの温度が途中で低くなる	●●●● シャワーを使用中に一旦止めると、配管内の水が部分的に冷やされて、温かい水と冷たい水が交互に出ることがあります。	●●●● 異常ではありませんので、しばらく水を流してからご使用ください。
●水栓を閉めてもシャワーがすぐに止まらない	●●●● 軟水器は、水栓よりもシャワー側に配置されているため水栓を閉止しても水圧分遅れてシャワーが止まります。	●●●● 異常ではありませんのでそのままご使用ください

※クリン軟水は専用の取扱説明書をご用意していますので、合わせてご覧ください。

## 床(洗い場)

現象	原因	処置
●洗い場の排水口に洗面器の水を急激に流すと浴槽の排水口から水が出てくる。	●●●● 洗い場と浴槽の排水口がつながっているためときどき起きる現象です。	●●●● 故障ではありません。静かに水を流してください。 🔍 20ページ
●床の一部に乾かないところがある。	●●●● 床に汚れや水をはじく成分が残っているとその部分が水をはじいて、翌朝でも水玉が残ってしまいます。 ●●●● 物を置いた部分は排水の障害となって水が残る、他に比べ乾きにくなります。 ●●●● 換気状態が悪いと乾きが遅くなります。	●●●● 手順に従った適切なお手入れをしてください。 🔍 45ページ ●●●● 床に物を置くのは極力避けてください。 ●●●● 換気扇は3時間以上運転させるなど換気を心がけてください。 🔍 33ページ
	●●●● 気温・湿度などの気候条件や環境によっても乾き具合が変わります。	●●●● これは床に限らずバスルーム全体のことです。ご理解ください。

# 「あれ?」と思ったら③

## 床(洗い場)

- 洗髪時の泡が残る。……▶ 泡の量が多いと、水といっしょに流れないためです。……▶ シャワーをかけて流してください。  

- 洗い場排水口へ水が流れるのが遅い。……▶ 洗い場の排水口にごみがたまっていますか。……▶ 排水トラップのごみを取り除き、捨ててください。(排水口の中には捨てないでください。)  
チェック▶ 45ページ
- 除菌剤やヘアキャッチャーや排水トラップ底の銅が黒や緑に変色している。……▶ 銅の表面が酸化したためです。10円玉が黒ずむのと同じ現象です。……▶ 手順に従った適切なお手入れをしてください。  
チェック▶ 46ページ

## 浴槽まわり・カウンター

現象

原因

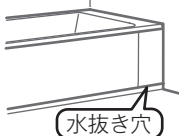
処置

- 浴槽エプロンの下から水が流れてくる。  

……▶ 追いだき循環金具取り付け部から水漏れしている可能性があります。……▶ 追いだき循環金具取り付け部の修理が必要です。  
お買い上げの販売店またはサービス網一覧表の窓口にご相談ください。  
チェック▶ 72ページ
- 思ったより浴槽のお湯が早く冷める。……▶ 入浴したあと、風呂フタを置くのを忘れていませんか。……▶ こまめに風呂フタを置いてください。  
チェック▶ 14ページ  
……▶ 浴槽に追いだき循環金具や、ジェットバスを付けていませんか。……▶ 浴槽のお湯を循環させる部品は配管が外に付き、外気に触れるのでお湯が冷めやすくなります。ご理解ください。
- 浴槽のお湯が減る。……▶ 排水口に髪の毛やごみが入っているためです。……▶ 髪の毛やごみを取り除いてください。  
チェック▶ 45ページ
- ポップアップ排水栓から水が漏れるようになった。……▶ 排水口フタの裏側に取り付けてあるパッキンに汚れが付着して、パッキンの密着性が悪くなっている可能性があります。……▶ 髪の毛やごみを取り除いてください。  
チェック▶ 44ページ  
……▶ 排水口フタの裏側に取り付けてあるパッキンが傷み、止水性が悪くなっている可能性があります。……▶ 排水口フタを交換してください。  
チェック▶ 44ページ  
……▶ 排水口フタが取り付けられている軸に汚れが詰まっており、フタの閉まりが悪くなっているためです。……▶ 排水口フタが取り付けられている軸の汚れを取り除いてください。  
チェック▶ 68ページ  
……▶ ポップアップ排水栓の場合、お湯の水位が低いと、お湯が抜けて減ることがあります。……▶ 25cm以上の水位でご使用ください。  
チェック▶ 9ページ  
……▶ 風呂水洗浄剤を使うと、排水栓のパッキンを傷め、お湯が抜けて減ることがあります。……▶ 風呂水洗浄剤は使用しないでください。  
チェック▶ 13ページ
- 浴槽やカウンターに水が残る。……▶ どちらも勾配をつけていますが、水には表面張力があります。……▶ 入浴後は水気をふき取ってください。  
チェック▶ 43・48ページ

# 「あれ?」と思ったら④

## 浴槽まわり

### 現象

### 原因

### 処置

- ポップアップ排水栓が閉じない。
  - .....▶ 排水口に髪の毛やごみが入っているためです。
    - .....▶ 髪の毛やごみを取り除いてください。  
チェック! 44ページ
- ポップアップ排水栓のボタンを押してもフタが上がったところで止まらなくなった。
  - .....▶ ボタンの押し込みが不十分だと、フタの上げ下げの固定ができないことがあります。
    - .....▶ しっかりとボタンを押してください。ボタンを押してもフタの上げ下げの固定ができない場合は、繰り返しボタンを押して、固定ができれば故障ではありません。
- ポップアップ排水栓のボタン部が下がって落ち込んでしまった。
  - .....▶ ポップアップ排水栓のボタンと排水口フタをつなぐコイル状のワイヤーが圧縮されて縮むことで、ボタン部の下がりが生じたり、排水口フタの上がり小さくなる場合があります。
    - .....▶ 排水口フタを外して軸部を左廻し(反時計廻し)に回転させてコイル状ワイヤーの圧縮を解いて、ボタンを上げてください。  
チェック! 67ページ
- 排水口フタの上がり小さくなった。

## ポップアップ排水栓フタ部の汚れ付着による作動不良時の復帰方法について

①排水口フタを取り外してください。

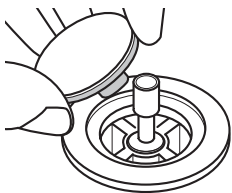

排水口

②シャワーを排水口に向けて吐水しながら押しボタンを数回押してください。(押しボタンがスムーズに動くまで繰り返し実施下さい)

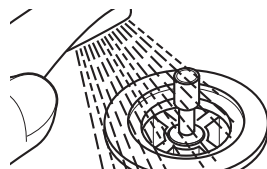

排水口

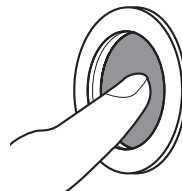

押しボタン

③排水口フタを「パチン」と音がするまで最後まで押し込んでください。



排水口

困ったときは

## ポップアップ排水栓押しボタン部下がりの復帰方法について

①押しボタン部下りの状態

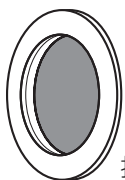

押しボタン

②排水口フタを取り外してください。

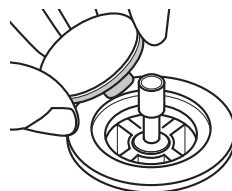

排水口

③排水口フタを外して軸部を左廻し(反時計廻し)に回転させてコイル状ワイヤーの圧縮を解いてください。

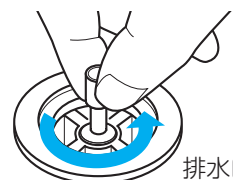

排水口

5~10回転させる

④排水栓を作動させ押しボタン部が上がったことを確認してください。

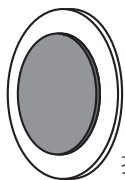

押しボタン

⑤排水のフタを「パチン」と音がするまで最後まで押し込んでください。



排水口

# 「あれ？」と思ったら⑤

## ドア

現象	原因	処置
●FIX窓とFIX窓が付いた開き戸の面材に虹のような模様が見える。	●●●▶ 脱衣室側の面材に貼られている飛散防止用のフィルムは、蛍光灯や太陽光の反射先の映り込みの加減で表面に虹模様が見えることがあります。	●●●▶ 汚れなどではありません。そのままご使用ください。 ▶ <small>チェック!</small> 52ページ
●2枚引戸・片引戸のドアを閉じても上または下ですきまが開く	●●●▶ ドア枠とドアの建てつけがあっていないためです。	●●●▶ ドアの下側に付いている戸車をドライバーで調整し、建てつけをあわせてください。また、下枠のレールの状態もご確認ください。 ▶ <small>チェック!</small> 53ページ
●2枚引戸・片引戸の錠がかかりにくい	●●●▶ ドア枠についている錠受け部とドアの錠の位置がズレてかかりにくくなっている場合があります。	●●●▶ 錠受けプレートの取り付けねじをゆるめ、錠のかかりを調整してください。 ▶ <small>チェック!</small> 53ページ
●脱衣室側から引戸のレールに水が流れるの見える。	●●●▶ 引戸は浴室の外にレールがあるため、浴室からレール上にシャワーをかけると、水が流れて見えることがあります。	●●●▶ 異常ではありません。そのままご使用ください。
●開き戸のドアが自然に開く。または、ドアが閉まりにくい。	●●●▶ ドアのラッチ(掛け金)がドア枠のラッチ受に正しい位置に納まっていない場合があります。	●●●▶ ラッチが正しい位置に納まるようラッチ受の位置を調整してください。 ▶ <small>チェック!</small> 54ページ
●開き戸のドアが自然に閉まる。	●●●▶ 開き戸にはせり上がり機構が付いているタイプがあります。そのタイプは、ドアの開きが小さいと自然に閉まる場合があります。	●●●▶ 異常ではありません。そのままご使用ください。
●折戸のドアが自然に開く。または、開閉が重い。	●●●▶ ドア下にあるラッチ(ボール状の出っ張り)がドア枠のレールにうまく引っ掛かっていない場合があります。 ●●●▶ ラッチの調整具合とは別の要因があります。	●●●▶ ラッチがレールにうまく引っ掛かるようラッチを調整してください。 ▶ <small>チェック!</small> 54ページ ●●●▶ お買い上げの販売店またはサービス網一覧表の窓口にご相談ください。 ▶ <small>チェック!</small> 72ページ
●開閉時に音がる。	●●●▶ 水密性を保つためのパッキンと障子の擦れ音がる場合があります。	●●●▶ 異常ではありません。そのままご使用ください。
●開閉時に風切り音がる。	●●●▶ 気密性が高いので、換気設備の性能によっては、風切り音が発生する場合があります。	●●●▶ 異常ではありません。ドアをゆっくり開閉してください。
●2枚引戸・片引戸から風が流れてくる。	●●●▶ ドアの戸先にあたるドア枠には、浴室内の換気を促すために、換気口が設けられており、脱衣室から浴室内に風が入ってくるためです。	●●●▶ 異常ではありません。ドアの換気口は構造上必要なものです。 ▶ <small>チェック!</small> 69ページ

# 「あれ？」と思ったら⑥

## ドア換気口について

浴室内の換気を促すために、ドア枠には換気口が設けられておりますが、ドアの仕様によって換気口が設けられている位置が異なりますので、ご注意ください。

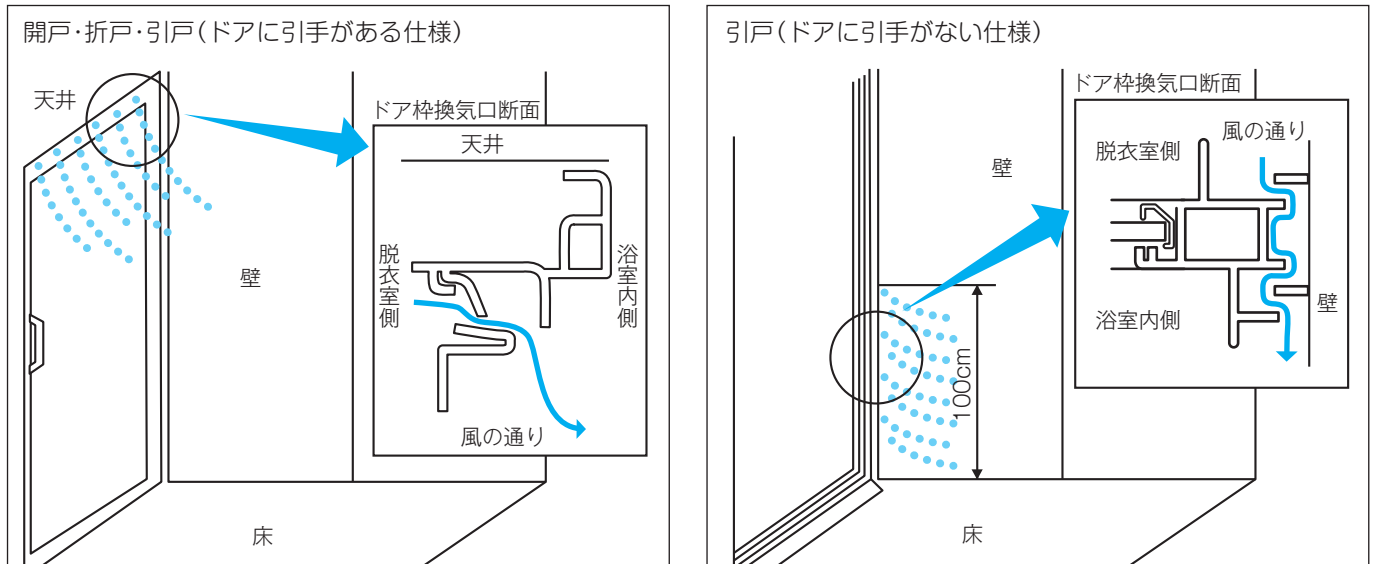

### お願い

- 換気扇を運転させたまま浴室をご使用されますと、ドア枠換気口から脱衣室の空気が強く感じることがあります。入浴される時は、換気扇を一時停止することで、換気風を弱くすることができます。

## 天井・換気扇

### 現象

### 原因

### 処置

- 天井に水滴がたまる。
  - 湯気やミストなどが天井に付き、成長してできたものです。
  - 入浴後は換気扇をまわしたり、窓をあけるなどして、バスルーム内を乾燥させてください。残り湯がある場合は、必ず風呂フタをしてください。  
チェック 33ページ
- 天井に水滴が付いて落ちてくる。
  - 気温・湿度条件によっては結露することがあります。
  - 入浴していないときは風呂フタをしたり換気扇を運転させて、湿気がこもらないようにしてください。  
チェック 33ページ
- 入浴中寒く感じる。
  - 換気扇を運転しながら入浴していませんか？
  - 入浴中は換気扇の運転を止めてください。  
チェック 33ページ
- 換気扇を運転しながら入浴すると、換気扇より水が落ちてくる。
  - 冬期などは特に湿気を多く含んだ空気が換気扇(グリル部)に当たり、水滴となって落下します。異常ではありません。
  - 入浴中は換気扇の運転を止めてください。  
チェック 33ページ
- 換気扇の受け皿に水がたまる。
  - 冬期などは特に湿気を多く含んだ空気が換気扇に当たり、水滴となったものが、たまったためです。異常ではありません。
  - 故障などではありません。受け皿を取り外し、たまった水を捨ててください。  
チェック 換気扇の取扱説明書



# 「あれ？」と思ったら⑦

## 照明

### 照明共通

現象	原因	処置
●照明が点灯しない。	●電球切れではありませんか。	●電源（スイッチ）を切って、照明に指示してある新品の電球に交換してください。電球を交換できないタイプは照明本体の交換となります。 <small>チェック</small> 60・61ページ
●ときどき照明が点灯しない。 ●本体を動かすと点滅する。 ●こげ臭いにおいがする。 ●グローブにヒビが入っている。 ●本体が異常に熱い。	●照明が故障している可能性があります。	●照明の修理が必要です。お買い上げの販売店またはサービス網一覧表の窓口にご相談ください。 <small>チェック</small> 72ページ

### 調色調光ダウンライト（調光器付スイッチタイプ）の場合

現象	原因	処置
●使用中に電球の色が切り替わった。	●停電等で電球の色が切り替わった可能性があります。	●壁スイッチを「OFF」にして約3秒以上たってから「ON」にしてください。
●調色（昼白色⇄電球色）の切り替えができない。	●調光器付スイッチ（壁スイッチ）の操作が遅い可能性があります。 ●照明もしくは調光器付スイッチが故障している可能性があります。	●調光器付スイッチ（壁スイッチ）の「ON/OFF」操作を約1秒以内に行ってください。 ●照明・調光器付スイッチの修理が必要です。お買い上げの販売店またはサービス網一覧表の窓口にご相談ください。 <small>チェック</small> 72ページ
●調光器付スイッチのボリュームつまみで調光操作ができない。	●照明もしくは調光器付スイッチが故障している可能性があります。	●照明・調光器付スイッチの修理が必要です。お買い上げの販売店またはサービス網一覧表の窓口にご相談ください。 <small>チェック</small> 72ページ

困ったときは

## 器具類・他

現象	原因	処置
●一般タイプの鏡表面の汚れが取れない。	●水滴が乾いて、こびり付いたためです。	●浴室用クリームクレンザーにて、お手入れしてください。 <small>チェック</small> 21・56ページ
●シリコン、クリンジョイント（目地）にかびが生える。	●バスルームの換気と手入れは十分ですか。	●入浴後は換気扇をまわしたり、窓をあけるなどして、バスルーム内を乾燥させてください。 <small>チェック</small> 21ページ

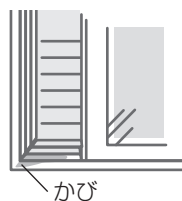

# アフターサービスについて

## アフターサービスを依頼する前に

- 商品に不具合を感じたときは「あれ?」と思ったら、見てもう一度確認してください。それでも不具合が直らない場合は、自分で修理しないで、お買い上げの販売店またはサービス網一覧表の窓口にご相談ください。
- 電化製品及び水栓は、それぞれの製造元によるサービスで対応いたします。

ご相談の際はお手もとに保証書をご用意ください。

## 保証と保証期間について

- 保証期間中は、保証書の記載内容に基づき無料修理いたします。保証期間は、保証書に明記してあります。
- 保証期間中でも有償になることがありますので、保証書の記載内容をご覧ください。
- 保証期間を過ぎている場合、修理によって機能が維持できる場合には、ご要望により有償にて修理をいたします。ただし、補修用性能部品の保有期間を経過していた場合は、修理できない場合があります。  
※修理料金:部品代+技術料+出張料

## バスルーム廃棄についてのお願い

- このバスルームを廃棄される場合には、必ず公的な許可を受けている処理業者様にご依頼ください。
- バスルームの廃棄部材が不法投棄等されていた場合、廃棄の依頼者が法律違反で罰せられます。

## アフターサービスを依頼するときは

- アフターサービスを依頼するときは次のことをお知らせください。
  - 【1】商品の「メーカー型式」
  - 【2】不具合の状態(できるだけ詳しく)
  - 【3】住所・氏名・電話番号

商品の「メーカー型式」はドア上側に貼り付けられています。

## 器具の追加や変更について

- 器具を新しく追加したり、位置を変更するときは、お求めの販売店または、別添のサービス網一覧表の窓口まで相談ください。

こんな部品は定期的に交換です。

ご使用中に不具合を感じたときは、お買い上げの販売店またはサービス網一覧表の窓口までご相談ください。

●水栓本体

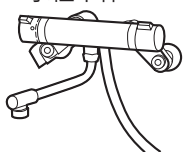

●クリン軟水のイオン交換樹脂

●シャワーホース・ヘッド



●目地・コーキング

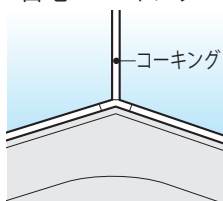

●ゴム栓やパッキン類

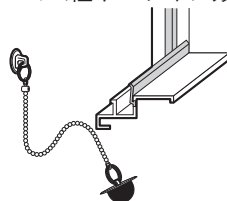

●照明器具



●照明器具の電球



照明器具の電球はお客様で交換をお願いします。

交換の目安は、パッキンや目地材など消耗部品でご使用開始から3~5年、水栓本体やドア、換気扇、照明器具など器具部品で5~10年です。ただし、お客様のご使用状況により大きく異なります。また、保証期間ではありません。

## ●お客様ご相談窓口のご案内

### 窓口全般

- 商品のお問い合わせ・修理のご依頼は、電話混雑時には繋がりにくいため、弊社ホームページ [www.housetec.co.jp](http://www.housetec.co.jp) お客様サポートの「よくあるご質問」「商品のお問い合わせ」「修理のご依頼」のweb画面からのご利用をおすすめいたします。
- 補修部品のご購入は弊社ホームページでご案内のショップをご利用下さい。メールでのお問い合わせも受付しております。

お電話でのお問い合わせは下記にて承っています。

### 商品のお問い合わせは(お客様相談窓口)

個人のお客様

**0120-801-761**

※携帯電話の場合 **0570-001-761** (有料)

販売・施工など業者様

**0570-071-761** (有料)

●受付時間 平日 9:00~17:00(12:00~13:00を除く)  
土・日・祝祭日と年末年始・夏期休暇など弊社の休日は休ませていただきます。

### 修理のご用命は

個人のお客様

**0120-102-471**

※携帯電話の場合 **0570-002-471** (有料)

販売・施工など業者様

**0570-022-471** (有料)

●受付時間 365日 24時間  
(修理訪問は日中、地域により休日あり)

### 補修部品のご購入は(代引き販売窓口)

個人のお客様

**0120-455-621**

※携帯電話の場合 **0570-002-621** (有料)

販売・施工など業者様

**0570-022-350** (有料)

●受付時間 平日 9:00~17:30(12:00~13:00を除く)  
土・日・祝祭日と年末年始・夏期休暇など弊社の休日は休ませていただきます。

株式会社ハウステック

群馬県高崎市栄町1-1 ヤマダホールディングス本社11階内 〒370-0841 Tel.027-395-0410  
[www.housetec.co.jp](http://www.housetec.co.jp)